

# TOSHIBA

ΚΛΙΜΑΤΙΣΤΙΚΟ (ΔΙΑΙΡΟΥΜΕΝΟΥ ΤΥΠΟΥ)

Εγχειρίδιο κατόχου

R32

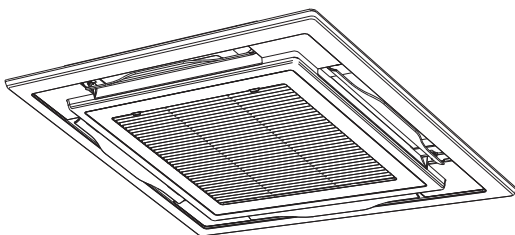

Εσωτερική μονάδα

Όνομα μοντέλου:

Για εμπορική χρήση

Τύπου κασέτας και κατευθύνσεων

**RAV-HM561UTP-E**

**RAV-HM801UTP-E**

**RAV-HM901UTP-E**

**RAV-HM1101UTP-E**

**RAV-HM1401UTP-E**

**RAV-HM1601UTP-E**

Σαρώστε τον ΚΩΔΙΚΟ QR για να αποκτήσετε πρόσβαση στο εγχειρίδιο εγκατάστασης και χρήσης στην ιστοσελίδα.

<https://www.toshiba-carrier.co.th/manuals/default.aspx>

Τα εγχειρίδια είναι διαθέσιμα σε γλώσσες όπως AR/BG/CZ/DA/DE/EL/EN/ES/ET/FI/FR/HR/HU/IT/LT/LV/NL/NO/PL/PT/RO/RU/SK/SL/SV/TR.



**Αυθεντικές οδηγίες**









Σας ευχαριστούμε που αγοράσατε κλιματιστικό της TOSHIBA.  
 Διαβάστε προσεκτικά αυτό το εγχειρίδιο κατόχου προτού χρησιμοποιήσετε το κλιματιστικό σας.  
 • Φροντίστε να λάβετε το "Εγχειρίδιο κατόχου" και το "Εγχειρίδιο εγκατάστασης" από τον κατασκευαστή (ή τον αντιπρόσωπο).  
 Αίτημα προς τον κατασκευαστή ή τον αντιπρόσωπο  
 • Εξηγήστε με λεπτομέρεια τα περιεχόμενα του Εγχειρίδιο κατόχου και παραδώστε το.

**Περιεχόμενα**

1	Όνομασίες εξαρτημάτων .....	2
2	Ενσύρματο τηλεχειριστήριο .....	2
3	Λειτουργία χρονοδιακόπτη.....	5
4	Λειτουργίας αυτόματου καθαρισμού.....	5
5	Συντήρηση .....	6
6	Αντιμέτωπιση προβλημάτων .....	7
7	Λειτουργίες και απόδοση.....	8
8	Εγκατάσταση .....	8
9	Προδιαγραφές.....	9

**■ Πληροφορίες σχετικά με τη μεταφορά, το χειρισμό και την αποθήκευση της κούτας**

**Παραδείγματα ενδείξεων στην κούτα**

Σύμβολο	Περιγραφή	Σύμβολο	Περιγραφή
	Διατηρείτε στεγνό		Μην την αφήσετε να πέσει
	Εύθραστο		Μην την ξαπλώσετε
	Ύψος στοιβαξης (12 κούτες μπορούν να στοιβαχτούν σε αυτήν την περίπτωση)		Μην περπατάτε πάνω στην κούτα
	Αυτή η πλευρά προς τα επάνω		Μην πατήσετε
	Προσεκτικός χειρισμός		

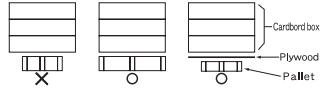
Άλλες προφυλάξεις	Περιγραφή
 <p><b>Caution</b>                  Injury possibility.                  Don't handle with packing band, or may get injured in case of broken band.</p>	<p><b>ΠΡΟΣΟΧΗ</b></p> <p>Πιθανότητα τραυματισμού.                  Μην τη χειριστείτε με τον ιμάντα συσκευασίας, καθώς μπορεί να τραυματιστείτε σε περίπτωση που σπάσει ο ιμάντας.</p>
<p><b>Stacking notice.</b></p> <p>In case that cardboard boxes protrude out of pallet when stacking, lay a 10mm thick plywood over the pallet.</p> 	<p><b>Σημείωση στοιβαξης.</b></p> <p>Στην περίπτωση που τα χαρτοκιβώτια εξέχουν από την παλέτα κατά τη στοιβαξη.                  Απλώστε κοντραπλακέ πάχους 10 mm πάνω στην παλέτα.</p>

# 1 Ονομασίες εξαρτημάτων

## ■ Εσωτερική μονάδα

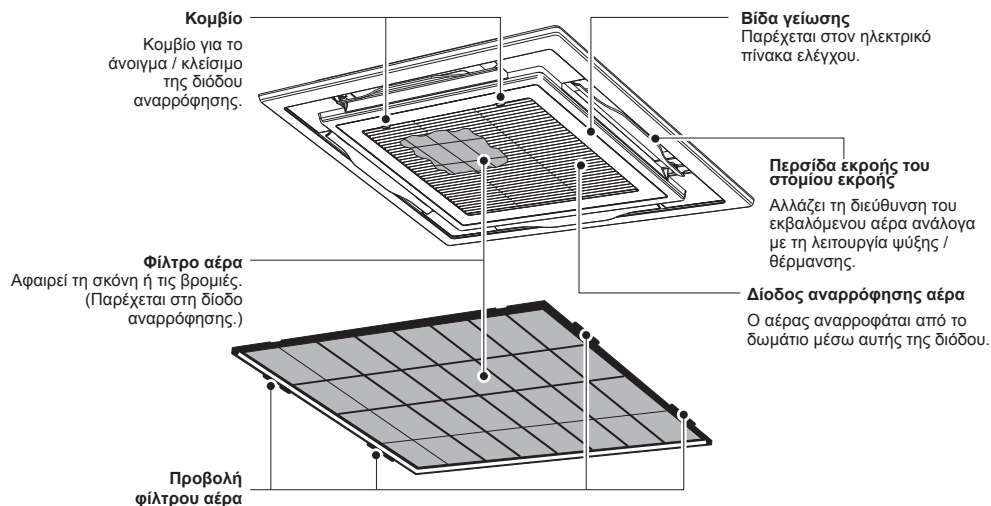

## ■ ΟΠΕξωτερική μονάδα (Το σχέδιο ποικίλλει ανάλογα με την εξωτερική μονάδα. Στην παρακάτω εικόνα παρουσιάζεται ένα παράδειγμα.)

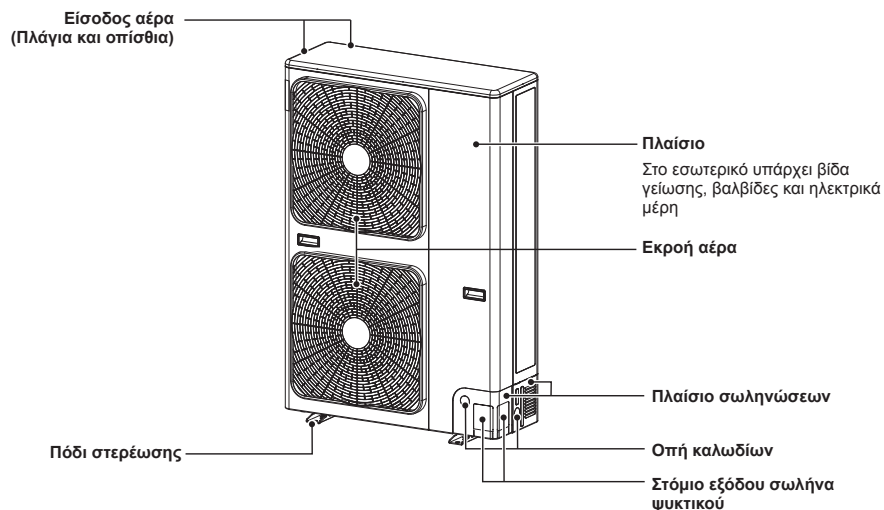

# 2 Ενσύρματο τηλεχειριστήριο

Όνομα μοντέλου τηλεχειριστηρίου: RBC-ASCU1\*

## 2.1 Ονομασίες και λειτουργίες εξαρτημάτων

Κατά τη λειτουργία του κουμπιού, ο οπισθοφωτισμός της οθόνης LCD ανάβει για 15 δευτερόλεπτα.

## ■ Κουμπιά

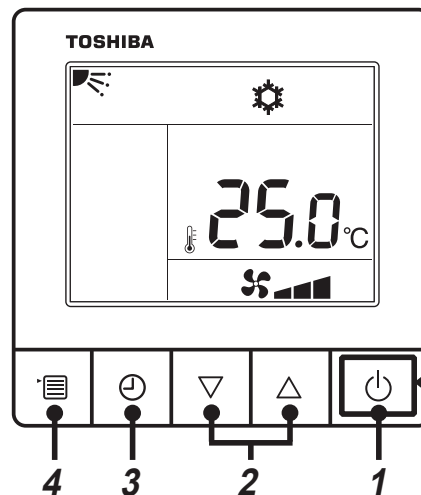

**Λυχνία λειτουργίας**  
Ανάβει κατά τη διάρκεια των λειτουργιών. Αναβοσβήνει όταν πραγματοποιείται έλεγχος ή όταν ενεργοποιηθεί η διάταξη προστασίας.

- 1 Κουμπί ON/OFF**  
Πατήστε το κουμπί για να ενεργοποιήσετε το κλιματιστικό και πατήστε το ξανά για να απενεργοποιήσετε το κλιματιστικό.
- 2 Κουμπί ρύθμισης**  
Χρησιμοποιείται για τη ρύθμιση θερμοκρασίας σε γενικές συνθήκες. Κατά τον τρόπο λειτουργίας, τη λειτουργία ταχύτητας ανεμιστήρα και τη λειτουργία κατεύθυνσης αέρα, χρησιμοποιείται για την αλλαγή των αντίστοιχων ρυθμίσεων.
- 3 Κουμπί χρονοδιακόπτη απενεργοποίησης**  
Ρυθμίζει τον χρονοδιακόπτη απενεργοποίησης.
- 4 Κουμπί μενού**  
Χρησιμοποιείται για την επιλογή του τρόπου λειτουργίας, την ταχύτητα ανεμιστήρα και την κατεύθυνση αέρα. Κάθε πάτημα του κουμπιού αλλάζει την επιλογή με την ακόλουθη σειρά.
  - Σε διαφορετικές λειτουργίες της εσωτερικής μονάδας, η επιλογή της ταχύτητας ανεμιστήρα ή της κατεύθυνσης αέρα μπορεί να παραλείπεται.

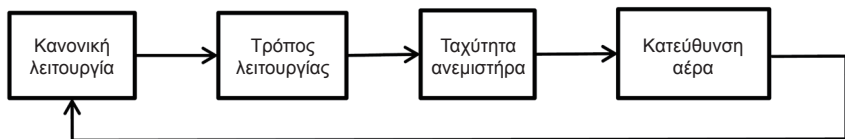

## ■ ΕΝΔΕΙΚΤΙΚΟ ΕΙΚΟΝΙΔΙΟ

Όλα τα εικονίδια που εμφανίζονται στην οθόνη προορίζονται αποκλειστικά για λόγους επίδειξης. Το μοντέλο μόνο ψύξης δεν εμφανίζει τα εικονίδια που σχετίζονται με τη θέρμανση. Όταν αναβοσβήνει η ένδειξη "SETTING", η λειτουργία δεν γίνεται αποδεκτή.

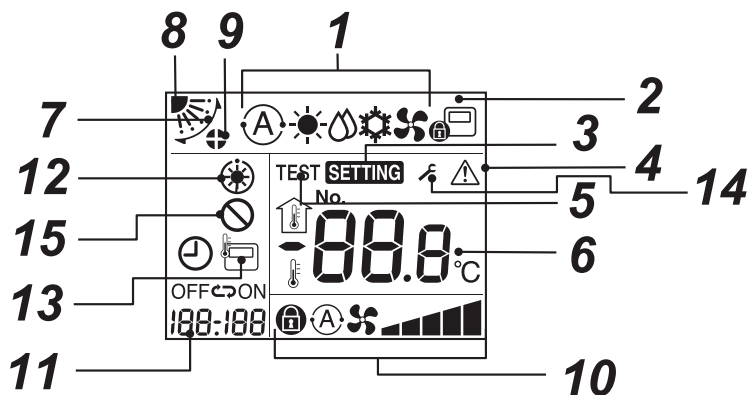

**1** Ενδεικτικό εικονίδιο τρόπου λειτουργίας  
Υποδεικνύει τον επιλεγμένο τρόπο λειτουργίας.

**2** Ενδεικτικό εικονίδιο κεντρικού ελέγχου  
Εμφανίζεται όταν το κλιματιστικό ελέγχεται κεντρικά και χρησιμοποιείται από ένα κεντρικό τηλεχειριστήριο και από άλλες συσκευές κεντρικού ελέγχου. Αν ο κεντρικός έλεγχος απαγορεύει τη χρήση τηλεχειριστηρίου, η ένδειξη θα αναβοσβήνει όταν πατάτε στο τηλεχειριστήριο το κουμπί ON/OFF, τρόπου λειτουργίας ή θερμοκρασίας, υποδεικνύοντας ότι αυτά τα κουμπιά δεν λειτουργούν. (Οι ρυθμίσεις που μπορούν να διαμορφωθούν στο τηλεχειριστήριο θα διαφέρουν ανάλογα με τη λειτουργία του κεντρικού ελέγχου. Για λεπτομέρειες, ανατρέξτε στο Εγχειρίδιο κατόχου του κεντρικού τηλεχειριστηρίου.)

**3** Ενδεικτικό εικονίδιο ρύθμισης  
Υποδεικνύει ότι το σύστημα εκτελεί αυτόματο έλεγχο μετά από την απουσία του διακόπτη κυκλώματος ή έπειτα από άλλο συμβάν.

**4** Ενδεικτικό εικονίδιο επισκευής  
Εμφανίζεται κατά την εκτέλεση ελέγχου ή κατά τη λειτουργία της διάταξης προστασίας.

**5** Ενδεικτικό εικονίδιο δοκιμαστικής λειτουργίας  
Εμφανίζεται κατά την περίοδο της δοκιμαστικής λειτουργίας.

**6** Ενδεικτικό εικονίδιο ρύθμισης θερμοκρασίας  
Εμφανίζει την επιλεγμένη ρύθμιση θερμοκρασίας.

**7** Ενδεικτικό εικονίδιο κατεύθυνσης αέρα  
Εμφανίζει πότε η περσίδα κινείται πάνω και κάτω.

**8** Ενδεικτικό εικονίδιο θέσης περσίδας  
Υποδεικνύει τη θέση της περσίδας.

**9** Ενδεικτικό εικονίδιο ασφάλισης περσίδας  
Εμφανίζεται όταν υπάρχει διάταξη ασφάλισης περσίδας.  
(Μόνο τύπου κασέτας 4 κατευθύνσεων)

## 10 Ενδεικτικό εικονίδιο ταχύτητας ανεμιστήρα

• Υποδεικνύει την επιλεγμένη ταχύτητα ανεμιστήρα.

Αυτόματη  
Χαμηλή  
Χαμηλή +  
Μεσαία  
Μεσαία +  
Υψηλή  
Σταθερή



## 11 Ενδεικτικό εικονίδιο χρονοδιακόπτη απενεργοποίησης

Όταν προκύπτει ένα σφάλμα, εμφανίζει τον κωδικό σφάλματος.

Σε κανονική κατάσταση, εμφανίζει τον χρόνο του χρονοδιακόπτη απενεργοποίησης

## 12 Ένδειξη προθέρμανσης

Εμφανίζεται όταν είναι ενεργοποιημένος ο τρόπος λειτουργίας θέρμανσης ή όταν έχει ξεκινήσει ο κύκλος απόψυξης. Κατά τη διάρκεια εμφάνισης αυτής της ένδειξης, ο ανεμιστήρας της εσωτερικής μονάδας σταματά να λειτουργεί ή λειτουργεί σε λειτουργία ανεμιστήρα.

## 13 Ενδεικτικό εικονίδιο αισθητήρα τηλεχειριστηρίου

Εμφανίζεται όταν χρησιμοποιείται ο αισθητήρας τηλεχειριστηρίου.

## 14 Προβολή ειδοποίησης

Εμφανίζεται όταν παρουσιάζεται κωδικός ειδοποίησης.  
Για λεπτομέρειες, επικοινωνήστε με τον αντιπρόσωπο (διανομέα).

## 15 Ένδειξη μη διαθέσιμης λειτουργίας

Εμφανίζεται όταν η λειτουργία που ζητήθηκε δεν είναι διαθέσιμη στο αντίστοιχο μοντέλο.

## 2.2 Λειτουργία

Κατά την πρώτη χρήση του κλιματιστικού ή αν αλλάξετε ρυθμίσεις, ακολουθήστε τα παρακάτω βήματα. Την επόμενη φορά και εφεξής, όταν πατήσετε το κουμπί On/Off, το κλιματιστικό θα αρχίσει να λειτουργεί με τις επιλεγμένες ρυθμίσεις.

## ■ Αναμονή

Όταν αναβοσβήνει η ένδειξη "SETTING", η λειτουργία δεν γίνεται αποδεκτή από το σύστημα.

### ΑΠΑΙΤΗΣΗ

- Κατά τη χρήση, διατηρείτε τον διακόπτη ρεύματος σε ανοιχτή κατάσταση.
- Όταν το χρησιμοποιείτε πάλι μετά από μεγάλο χρονικό διάστημα, ενεργοποιήστε τον διακόπτη ρεύματος τουλάχιστον 12 ώρες νωρίτερα.
- Περίπου 1 λεπτό μετά την ενεργοποίηση, το τηλεχειριστήριο μπορεί να λειτουργήσει. Αυτό δεν αποτελεί σφάλμα.

## ■ Λειτουργία

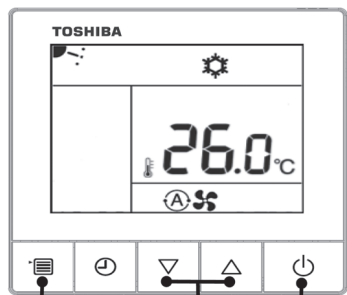

Κουμπί-μενού · Κουμπί ρύθμισης · Κουμπί ON/OFF

### 1 Κουμπί ON/OFF

Πατήστε το κουμπί για να ανάψει η ένδειξη λειτουργίας και να ξεκινήσει η λειτουργία.

### 2 Επιλογή του τρόπου λειτουργίας

Αλλάξτε τον τρόπο λειτουργίας πιέζοντας το κουμπί μενού.

- Αναβοσβήνει το εικονίδιο του τρέχοντος τρόπου λειτουργίας.

Με κάθε πάτημα του κουμπιού ρύθμισης, ο τρόπος λειτουργίας και τα εικονίδια του αλλάζουν με την ακόλουθη σειρά:

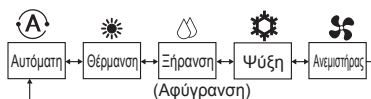

- Η λειτουργία "Αφύγραση" δεν είναι διαθέσιμη για τον τύπο καναλάτης μονάδας υψηλής στατικής πίεσης.
- Αν το κουμπί δεν πατηθεί για 30 δευτερόλεπτα, η επιλογή τρόπου λειτουργίας θα τερματιστεί.

### 3 Επιλογή ταχύτητας ανεμιστήρα

Αλλάξτε τη λειτουργία ταχύτητας ανεμιστήρα πιέζοντας το κουμπί μενού.

- Το εικονίδιο της τρέχουσας ταχύτητας ανεμιστήρα αναβοσβήνει.

Με κάθε πάτημα του κουμπιού ρύθμισης, η λειτουργία ταχύτητας ανεμιστήρα και τα εικονίδια της αλλάζουν με την ακόλουθη σειρά:



- Η ταχύτητα ανεμιστήρα που μπορεί να ρυθμιστεί διαφέρει ανάλογα με τις συνδεδεμένες εσωτερικές μονάδες.
- Κατά τη λειτουργία ανεμιστήρα, δεν μπορεί να επιλεγεί η ρύθμιση "Αυτόματη".
- Τα μοντέλα που δεν μπορούν να ρυθμίσουν την ταχύτητα ανεμιστήρα εμφανίζουν την ένδειξη "S".
- Αν το κουμπί δεν πατηθεί για 30 δευτερόλεπτα, η επιλογή ταχύτητας ανεμιστήρα θα τερματιστεί.

### 4 Ρύθμιση της κατεύθυνσης της περσίδα και της αυτόματης κίνησης

1. Πατήστε το κουμπί μενού αρκετές φορές και επιλέξτε τη λειτουργία κατεύθυνσης αέρα ώστε να αναβοσβήνει η κατεύθυνση αέρα.
2. Πατήστε το κουμπί ρύθμισης πολλές φορές για να εμφανιστεί η κατεύθυνση της περσίδας, όπως φαίνεται στην παρακάτω εικόνα.
  - Αν δεν πατήσετε κάποιο κουμπί για 30 δευτ., η λειτουργία κατεύθυνσης αέρα ολοκληρώνεται.

#### ▼ Για θέρμανση

Η περσίδα μπορεί να ρυθμιστεί σε έξι βήματα. Στρέψτε την περσίδα προς τα κάτω. Αν δεν είναι στραμμένη προς τα κάτω, ο θερμός αέρας μπορεί να μην φτάνει στο δάπεδο.

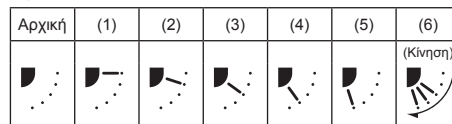

Τρόπος λειτουργίας	Διαθέσιμες κατευθύνσεις
ΘΕΡΜΑΝΣΗ, ΑΝΕΜΙΣΤΗΡΑΣ	(1) ↔ (2) ↔ (3) ↔ (4) ↔ (5) ↔ (6)

#### ▼ Για ψύξη

Η περσίδα μπορεί να ρυθμιστεί σε τέσσερα βήματα. Στρέψτε την περσίδα σε οριζόντια θέση. Αν είναι στραμμένη προς τα κάτω, μπορεί να σχηματιστούν σταγόνες στην επιφάνεια της θύρας εξόδου αέρα και μπορεί να στάξουν. Αν η ρύθμιση ασφάλισης περσίδας εκτελεστεί στη θέση (1), η ταχύτητα ανεμιστήρα θα περιοριστεί για την αποφυγή ρύπανσης της οροφής.

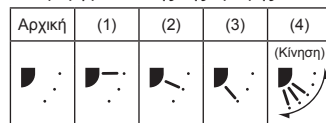

Τρόπος λειτουργίας	Διαθέσιμες κατευθύνσεις
ΨΥΞΗ, ΑΦΥΓΡΑΝΣΗ	(1) ↔ (2) ↔ (3) ↔ (4)

#### ▼ Για ανεμιστήρα

Η περσίδα μπορεί να ρυθμιστεί σε έξι βήματα. Επιλέξτε μια κατεύθυνση αέρα.

### 5 Επιλογή θερμοκρασίας

Πατήστε το κουμπί ρύθμισης για να ρυθμίσετε τη θερμοκρασία.

- Το εύρος ρύθμισης θερμοκρασίας είναι από 18,0°C έως 29,0°C
- Η ευαισθησία της ρύθμισης θερμοκρασίας είναι 0,5°C.

## ■ Αυτόματη κίνηση

Εμφανίζεται η ένδειξη ΚΙΝΗΣΗΣ και η περσίδα αρχίζει να κινείται.

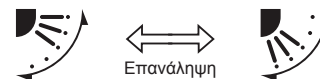

## ■ Λειτουργία 8°C (Για προθέρμανση αντικειμένου)

Το κλιματιστικό μπορεί να ρυθμίσει την θερμοκρασία θέρμανσης σε περίπου 8°C κατά τον τρόπο λειτουργίας θέρμανσης.

Η λειτουργία θέρμανσης 8°C απαιτεί ρυθμίσεις με ενσύρματο τηλεχειριστήριο. Ρωτήστε τον τεχνικό εγκατάστασης ή τον αντιπρόσωπο σχετικά με τις ρυθμίσεις σύμφωνα με το εγχειρίδιο εγκατάστασης της εσωτερικής μονάδας.

#### Εκκίνηση

- 1 Ρυθμίστε την εμφανιζόμενη θερμοκρασία στους 18°C στον τρόπο λειτουργίας θέρμανσης πιέζοντας το κουμπί TEMP. [▼].

- 2 Ρυθμίστε την εμφανιζόμενη θερμοκρασία στους 8°C πιέζοντας το κουμπί TEMP. [▼] για τουλάχιστον τέσσερα δευτερόλεπτα.

#### Διακοπή

- 1 Ρυθμίστε την εμφανιζόμενη θερμοκρασία στους 18°C πιέζοντας το κουμπί TEMP. [▲].

- Το κλιματιστικό επανέρχεται στην κανονική λειτουργία Θέρμανσης. Επιλέξτε τη θερμοκρασία και τον τρόπο λειτουργίας που επιθυμείτε.

#### ΣΗΜΕΙΩΣΗ

- Η θερμοκρασία του αέρα εξόδου είναι χαμηλότερη σε σύγκριση με την κανονική λειτουργία θέρμανσης.
- Το δωμάτιο ενδέχεται να μην θερμαίνεται ομοιόμορφα ανάλογα με το σημείο εγκατάστασης του τηλεχειριστηρίου.
- Η θερμοκρασία του δωματίου ενδεχομένως δεν θα φτάσει τους 8°C ανάλογα με το μέγεθος του δωματίου και τις συνθήκες εγκατάστασης.
- Κατά τη λειτουργία θέρμανσης 8°C, διατίθεται η ρύθμιση για την ταχύτητα του ανεμιστήρα. Η λειτουργία θέρμανσης 8°C ακυρώνεται στις ακόλουθες περιπτώσεις.
  - Όταν η λειτουργία διακοπεί με το κουμπί [⏏]
  - Όταν επιλεγεί άλλος τρόπος λειτουργίας με το κουμπί [■]
  - Όταν η ρύθμιση θερμοκρασίας ή ο τρόπος λειτουργίας αλλάξουν ή η λειτουργία ξεκινήσει/διακοπεί με το ασύρματο τηλεχειριστήριο ή το τηλεχειριστήριο κεντρικού έλεγχου.
- Όταν χρησιμοποιείται αυτός ο τρόπος λειτουργίας, να τηρείτε τις σωστές ώρες λειτουργίας και συνιστάται περιοδική συντήρηση από το προσωπικό σέρβις.

## 3 Λειτουργία χρονοδιακόπτη

### 3.1 Λειτουργία χρονοδιακόπτη απενεργοποίησης

Χρονοδιακόπτης απενεργοποίησης: Όταν παρέλθει η ρυθμισμένη ώρα, η εσωτερική μονάδα σταματά να λειτουργεί.

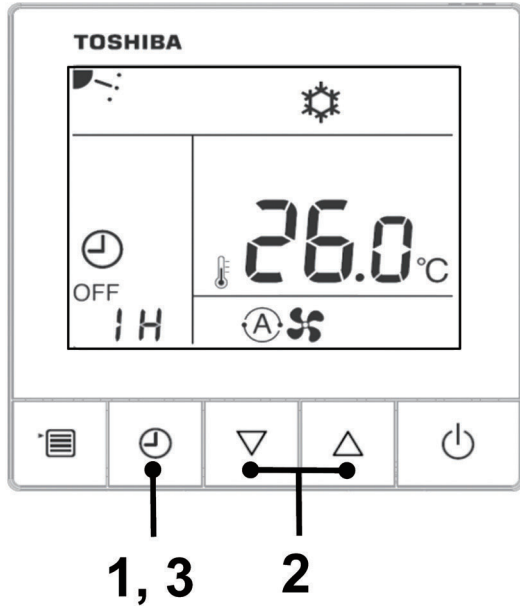

#### 1 Κουμπί χρονοδιακόπτη απενεργοποίησης

Πατήστε το κουμπί χρονοδιακόπτη απενεργοποίησης κατά τη διάρκεια λειτουργίας του κλιματιστικού.  
 • Ανάβουν οι ενδείξεις και **OFF**, ενώ η ένδειξη **SETTING** και το ενδεικτικό εικονίδιο χρόνου αναβοσβήνουν.

#### 2 Επιλέξτε την ώρα του χρονοδιακόπτη απενεργοποίησης

Πατήστε το κουμπί ρύθμισης για να ορίσετε την ώρα.  
 • Αυξήστε με βήμα 0,5 ώρας (30 λεπτά), 1 ώρα, 2 ώρες ..., μέχρι και 24 ώρες.  
 • Αν δεν πατήσετε το κουμπί εντός 30 δευτερολέπτων, η ρύθμιση χρονοδιακόπτη απενεργοποίησης θα ακυρωθεί.

#### 3 Πατήστε το κουμπί χρονοδιακόπτη απενεργοποίησης

Η ένδειξη **SETTING** εξαφανίζεται και το ενδεικτικό εικονίδιο χρονοδιακόπτη απενεργοποίησης αλλάζει και, αντί να αναβοσβήνει, παραμένει σταθερά αναμμένο και κατόπιν ξεκινά η λειτουργία χρονοδιακόπτη απενεργοποίησης. Κατά τη λειτουργία του χρονοδιακόπτη απενεργοποίησης, εμφανίζεται η ένδειξη χρονομέτρησης με τη μορφή αντίστροφης μέτρησης.

### ■ Ακύρωση χρονομέτρησης

#### 1 Πατήστε το κουμπί χρονοδιακόπτη απενεργοποίησης.

Το ενδεικτικό εικονίδιο χρονομέτρησης εξαφανίζεται.

#### ΣΗΜΕΙΩΣΗ

- Η λειτουργία του χρονοδιακόπτη απενεργοποίησης θα συνεχίσει να λειτουργεί ακόμα και αν το κλιματιστικό ενεργοποιηθεί ή απενεργοποιηθεί μέσω του κουμπιού ON/OFF.

## 4 Λειτουργία αυτομάτου καθαρισμού

Αυτή λειτουργία παρέχεται για να στεγνώνει το εσωτερικό της εσωτερικής μονάδας με τη λειτουργία του **ΑΝΕΜΙΣΤΗΡΑ** μετά τη λειτουργία ψύξης / αφύγρανσης/ **ΑΥΤΟΜΑΤΗΣ** λειτουργίας (ψύξη) για να διατηρείται **καθαρή η εσωτερική μονάδα**.

- Ο χρόνος αυτόματου καθαρισμού διαφέρει ανάλογα με τον χρόνο λειτουργίας ψύξης / αφύγρανσης / Αυτόματης λειτουργίας (ψύξη) σύμφωνα με τα ακόλουθα.

Χρόνος λειτουργίας ψύξης / αφύγρανσης / Αυτόματης λειτουργίας (ψύξη)	Χρόνος αυτόματου καθαρισμού
Λιγότερο από 10 λεπτά	Καμία λειτουργία αυτόματου καθαρισμού
10 λεπτά έως λιγότερο από 1 ώρα	1 ώρα
Περισσότερο από 1 ώρα	2 ώρες

- Κατά τη διάρκεια του αυτόματου καθαρισμού, εμφανίζεται η ένδειξη "" στο τηλεχειριστήριο.

Για την εξαναγκαστική διακοπή του αυτόματου καθαρισμού, πατήστε το κουμπί δύο φορές διαδοχικά.

### ⚠ ΠΡΟΣΟΧΗ

- Ο ανεμιστήρας συνεχίζει να λειτουργεί ακόμα και αφού πατηθεί το κουμπί για τη διακοπή της λειτουργίας σε ορισμένους τρόπους λειτουργίας. Αυτό είναι φυσιολογικό επειδή βρίσκεται σε εξέλιξη η λειτουργία αυτόματου καθαρισμού.
- Οι περσίδες ανοίγουν ελαφρώς και έχουν οριζόντια κατεύθυνση κατά τη διάρκεια του αυτόματου καθαρισμού και κλείνουν όταν ο αυτόματος καθαρισμός ολοκληρωθεί.
- Η λυχνία λειτουργίας (LED) δεν είναι αναμμένη κατά τη διάρκεια της λειτουργίας αυτόματου καθαρισμού.
- Η λειτουργία αυτόματου καθαρισμού δεν μπορεί να καθαρίσει το δωμάτιο ή να αφαιρέσει την ήδη υπάρχουσα μούχλα και σκόνη εντός της εσωτερικής μονάδας.
- Για να ακυρώσετε τη λειτουργία αυτόματου καθαρισμού, συμβουλευτείτε τον αντιπρόσωπο.

## 5 Συντήρηση

### ⚠ ΠΡΟΕΙΔΟΠΟΙΗΣΗ

Ο καθαρισμός του φίλτρου αέρα και των υπόλοιπων τμημάτων του φίλτρου αέρα εμπερικλείει επικίνδυνη εργασία σε υψηλές τοποθεσίες, γι' αυτό φροντίστε να τις εκτελέσει εξειδικευμένος τεχνικός εγκατάστασης ή εξειδικευμένος τεχνικός σέρβις.

Μην προσπαθήσετε να το κάνετε μόνοι σας.

### ⚠ ΠΡΟΣΟΧΗ

Μην πατάτε κουμπιά με βρεγμένα χέρια.

Αν το κάνετε, μπορεί να προκληθεί ηλεκτροπληξία.

### Καθαρισμός των φίλτρων αέρα

- Όταν η ένδειξη φίλτρου εμφανιστεί στο τηλεχειριστήριο, καθαρίστε τα φίλτρα αέρα. (Μόνο για τα τηλεχειριστήρια RBC-AMTU\*\*\* και RBC-AMSU\*\*\*.)
- Τα φραγμένα φίλτρα μπορεί να μειώσουν την απόδοση της ψύξης και της θέρμανσης.

### Όταν η μονάδα δεν θα χρησιμοποιηθεί για μεγάλο χρονικό διάστημα

- Εκτελέστε τη λειτουργία ανεμιστήρα για μερικές ώρες για να στεγνώσει εσωτερικά.
- Σταματήστε το κλιματιστικό με το τηλεχειριστήριο και απενεργοποιήστε τον διακόπτη κυκλώματος.
- Καθαρίστε τα φίλτρα αέρα και βάλτε τα πάλι στη θέση τους.

### Πριν την εποχή κατά την οποία χρησιμοποιείτε την ψύξη

#### Καθαρισμός του δοχείου αποστράγγισης

- Επικοινωνήστε με τον αντιπρόσωπο από τον οποίο αγοράσατε το προϊόν. (Η αποστράγγιση δε λειτουργεί, αν το δοχείο αποστράγγισης ή ο εξαερισμός έχουν φράξει. Σε μερικές περιπτώσεις η αποστράγγιση μπορεί να υπερχειλίσει και να βρέξει τον τοίχο ή το δάπεδο. Φροντίστε να καθαρίσετε το δοχείο αποστράγγισης πριν από την εποχή κατά την οποία χρησιμοποιείται η ψύξη.)

### Έλεγχος κατά περιόδους

- Αν η μονάδα χρησιμοποιείται για μεγάλο χρονικό διάστημα, τα εξαρτήματα μπορεί να φθαρούν και να προκληθεί δυσλειτουργία ή προβληματική αποστράγγιση του νερού της αφύγρανσης ανάλογα με τη θερμότητα, την υγρασία ή τη σκόνη.
- Εκτός από την τακτική συντήρηση, συνιστάται να ζητάτε από τον αντιπρόσωπο από τον οποίο αγοράσατε τη μονάδα να διενεργεί έλεγχο και συντήρηση της μονάδας.

### ΣΗΜΕΙΩΣΗ

Για λόγους διατήρησης του περιβάλλοντος, συνιστάται ιδιαίτερος να καθαρίζονται και να συντηρούνται τακτικά η εσωτερική και εξωτερική μονάδα του κλιματιστικού που χρησιμοποιείται για να διασφαλιστεί αποδοτική λειτουργία του κλιματιστικού.

Όταν το κλιματιστικό λειτουργεί για μεγάλο χρονικό διάστημα, συνιστάται περιοδική (ετήσια) συντήρηση. Επιπλέον, να ελέγχετε συχνά την εξωτερική μονάδα για σκουριά και γρατσοουνιές και αφαιρείτε τις ή εφαρμόζετε αντισκληρωτική προστασία, αν είναι απαραίτητο.

Γενικά, όταν λειτουργεί μία εσωτερική μονάδα για 8 ώρες ή περισσότερο καθημερινά, καθαρίζετε την εσωτερική μονάδα και την εξωτερική μονάδα τουλάχιστον κάθε 3 μήνες. Ζητήστε από έναν επαγγελματία να κάνει αυτή την εργασία καθαρισμού/συντήρησης.

Αυτή η συντήρηση μπορεί να παρατείνει τη ζωή του προϊόντος παρότι επιφέρει έξοδα για τον ιδιοκτήτη.

Αν η εσωτερική και εξωτερική μονάδα δεν καθαρίζονται τακτικά, προκαλείται μείωση της απόδοσης, πάγωμα, διαρροή νερού ακόμα και βλάβη του συμπιεστή.

### Κατάλογος συντήρησης

Εξάρτημα	Μονάδα	Έλεγχος (οπτικός / ακουστικός)	Συντήρηση
Θερμικός μεταλλάκτης	Εσωτερική / εξωτερική	Έμφραξη από σκόνη / βρωμιά, γρατσοουνιές	Πλύνετε τον θερμικό μεταλλάκτη όταν έχει φραχθεί.
Κινητήρας ανεμιστήρα	Εσωτερική / εξωτερική	Ήχος	Λάβετε κατάλληλα μέτρα όταν παράγεται μη φυσιολογικός ήχος.
Φίλτρο	Εσωτερική	Σκόνη / βρωμιά, ρωγμή	<ul style="list-style-type: none"><li>Πλύνετε το φίλτρο με νερό όταν είναι βρώμικο.</li><li>Αντικαταστήστε το όταν έχει υποστεί βλάβη.</li></ul>
Ανεμιστήρας	Εσωτερική	<ul style="list-style-type: none"><li>Δονήσεις, ισορροπία</li><li>Σκόνη / βρωμιά, εμφάνιση</li></ul>	<ul style="list-style-type: none"><li>Αντικαταστήστε τον ανεμιστήρα όταν οι δονήσεις ή η ισορροπία είναι κακή.</li><li>Σκουπίστε ή πλύνετε τον ανεμιστήρα, όταν λερωθεί.</li></ul>
Γρίλιες εισόδου/εξόδου αέρα	Εσωτερική / εξωτερική	Σκόνη / βρωμιά, γρατσοουνιές	Στερεώστε ή αντικαταστήστε τα όταν έχουν παραμορφωθεί ή υποστεί ζημία.
Δοχείο αποστράγγισης	Εσωτερική	Έμφραξη από σκόνη / βρωμιά, μόλυνση από αποστράγγιση	Καθαρίστε το δοχείο αποστράγγισης και ελέγξτε την κατηφορική κλίση για ομαλή αποστράγγιση.
Διακοσμητικό πλαίσιο, περσίδες	Εσωτερική	Σκόνη / βρωμιά, γρατσοουνιές	Πλύνετε τα όταν μολυνθούν ή εφαρμόστε επίστρωση επιδιόρθωσης.
Εξωτερικό	Εξωτερική	<ul style="list-style-type: none"><li>Σκουριά, ξεφλούδισμα μονωτικών στοιχείων</li><li>Ξεφλούδισμα / φούσκωμα επίστρωσης</li></ul>	Εφαρμόστε επικάλυψη επιδιόρθωσης.

# 6 Αντιμετώπιση προβλημάτων

Ελέγξτε τα σημεία που περιγράφονται παρακάτω πριν ζητήσετε να διενεργηθεί επισκευή.

Σύμπτωμα		Αιτία
Δεν αποτελεί δυσλειτουργία.	Εξωτερική μονάδα	<ul style="list-style-type: none"> <li>• Εκροή λευκού, ομιχλώδους ψυχρού αέρα ή νερού</li> <li>• Ορισμένες φορές ακούγεται ήχος διαρροής αέρα.</li> <li>• Ακούγεται ένας ήχος όταν ενεργοποιείται η τροφοδοσία.</li> </ul>
	Εσωτερική μονάδα	<ul style="list-style-type: none"> <li>• Ορισμένες φορές ακούγεται ένα θρόισμα.</li> <li>• Ακούγεται ένας ξερός ήχος.</li> <li>• Ο αέρας εξόδου μυρίζει περίεργα.</li> <li>• Ο ανεμιστήρας συνεχίζει να λειτουργεί ακόμα και μετά τη διακοπή της λειτουργίας της μονάδας.</li> </ul>
		<ul style="list-style-type: none"> <li>• Η μονάδα δεν λειτουργεί</li> </ul>
Ελέγξτε ξανά.	Δεν υπάρχει ψύξη ή θέρμανση στο δωμάτιο.	<ul style="list-style-type: none"> <li>• Έχει φράξει η είσοδος ή εξόδος αέρα της εξωτερικής μονάδας;</li> <li>• Είναι ανοιχτή κάποια πόρτα ή κάποιο παράθυρο;</li> <li>• Είναι το φίλτρο αέρα βουλωμένο με σκόνη;</li> <li>• Έχει ρυθμιστεί η παροχή αέρα στη "Χαμηλή" ρύθμιση; Ή μήπως έχει ρυθμιστεί ο τρόπος λειτουργίας στη ρύθμιση "Ανεμιστήρας";</li> <li>• Έχει ρυθμιστεί σωστά η θερμοκρασία;</li> </ul>

Αν υπάρχει κάτι ασυνήθιστο ακόμα και αφού ελέγξετε τα παραπάνω, διακόψτε τη λειτουργία της μονάδας, κλείστε τον διακόπτη κυκλώματος και ενημερώστε τον αντιπρόσωπο από τον οποίο αγοράσατε το προϊόν για τον αριθμό και το σύμπτωμα του προϊόντος. Μην προσπαθήσετε να επισκευάσετε τη μονάδα μόνοι σας καθώς αυτό είναι επικίνδυνο. Αν η ένδειξη ελέγχου (E0, F0, H0, κ.λπ.) εμφανίζεται στην οθόνη LCD του τηλεχειριστηρίου, ενημερώστε τον αντιπρόσωπο και για το περιεχόμενό της.

Αν προκύψει κάποιο από τα παρακάτω, διακόψτε τη λειτουργία της μονάδας αμέσως, κλείστε τον διακόπτη κυκλώματος και ενημερώστε τον αντιπρόσωπο από τον οποίο αγοράσατε το προϊόν.

- Ο διακόπτης δεν λειτουργεί κανονικά.
- Ο διακόπτης κυκλώματος καίγεται συχνά.
- Σας έπεσε μέσα κάποιο ξένο αντικείμενο ή νερό.
- Η μονάδα δεν λειτουργεί ακόμα και μετά από την αποκατάσταση της αιτίας της ενεργοποίησης της διάταξης προστασίας.
- Διαπιστώνονται άλλες ασυνήθιστες συνθήκες.

## ■ Επιβεβαίωση και έλεγχος

Αν υπάρχει κάτι ασυνήθιστο ακόμα και αφού ελέγξετε τα παραπάνω, διακόψτε τη λειτουργία της μονάδας, κλείστε τον διακόπτη κυκλώματος και ενημερώστε τον αντιπρόσωπο από τον οποίο αγοράσατε το προϊόν για τον αριθμό και το σύμπτωμα του προϊόντος. Μην προσπαθήσετε να επισκευάσετε τη μονάδα μόνοι σας καθώς αυτό είναι επικίνδυνο. Αν η ένδειξη ελέγχου (E0, F0, H0, κ.λπ.) εμφανίζεται στην οθόνη LCD του ενσύρματου τηλεχειριστηρίου, ενημερώστε τον αντιπρόσωπο και για το περιεχόμενό της.

Αν υπάρξει βλάβη του κλιματιστικού, ο χρονοδιακόπτης απενεργοποίησης θα εμφανίζει εναλλάξ τον κωδικό ελέγχου και τον αριθμό της εσωτερικής μονάδας που παρουσίασε το σφάλμα.

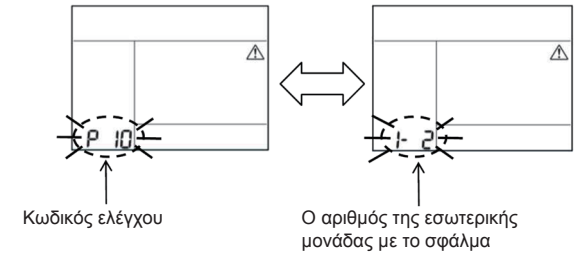

## ■ Ιστορικό αντιμετώπισης προβλημάτων και επιβεβαίωση

Αν υπάρξει βλάβη του κλιματιστικού, μπορείτε να δείτε το ιστορικό αντιμετώπισης προβλημάτων ακολουθώντας τα παρακάτω βήματα.

(Το ιστορικό αντιμετώπισης προβλημάτων μπορεί να καταγράψει μέχρι 4 αρχεία.)

Το ιστορικό αντιμετώπισης προβλημάτων μπορεί να προβληθεί όταν το κλιματιστικό είναι ενεργοποιημένο ή απενεργοποιημένο.

- Αν εμφανίσετε το ιστορικό αντιμετώπισης προβλημάτων κατά τη διάρκεια λειτουργίας του χρονοδιακόπτη απενεργοποίησης, η λειτουργία του χρονοδιακόπτη απενεργοποίησης θα ακυρωθεί.

Βήμα	Οδηγίες λειτουργίας
1	<p>Πατήστε παρατεταμένα το κουμπί του χρονοδιακόπτη απενεργοποίησης για περισσότερο από 10 δευτερόλεπτα μέχρι να εμφανιστεί ένα ενδεικτικό εικονίδιο που υποδεικνύει ότι έχει μεταβεί στη λειτουργία ιστορικού αντιμετώπισης προβλημάτων.</p> <p>Αν εμφανιστεί η ένδειξη [ / ] (Συντήρηση - επισκευή), αυτό υποδεικνύει ότι έχετε μεταβεί στη λειτουργία ιστορικού αντιμετώπισης προβλημάτων.</p> <ul style="list-style-type: none"> <li>• Η ένδειξη θερμοκρασίας εμφανίζει την ένδειξη [01]: Σειρά ιστορικού αντιμετώπισης προβλημάτων].</li> <li>• Η ένδειξη του χρονοδιακόπτη απενεργοποίησης θα εμφανίζει εναλλάξ την ένδειξη [Κωδικός ελέγχου] και τον αριθμό της μονάδας που παρουσίασε το σφάλμα [Αριθμός εσωτερικής μονάδας].</li> </ul>
2	<p>Κάθε πάτημα του κουμπιού ρύθμισης εμφανίζει το καταγεγραμμένο ιστορικό αντιμετώπισης προβλημάτων με τη σειρά [01] (πιο πρόσφατο) έως [04] (παιλιότερο).</p> <p><b>Απαιτήσεις</b></p> <p>Στη λειτουργία ιστορικού αντιμετώπισης προβλημάτων, μην πατήσετε το κουμπί μενού για περισσότερο από 10 δευτερόλεπτα. Σε αντίθετη περίπτωση, όλο το ιστορικό αντιμετώπισης προβλημάτων της εσωτερικής μονάδας θα διαγραφεί.</p>
3	<p>Αφού ολοκληρώσετε τον έλεγχο, πατήστε το κουμπί ON/OFF για να επιστρέψετε στην κανονική λειτουργία.</p> <ul style="list-style-type: none"> <li>• Θα συνεχίσει να λειτουργεί αν βρίσκεται σε λειτουργία. Πατήστε ξανά το κουμπί On/ Off αν δεν βρίσκεται σε λειτουργία.</li> </ul>

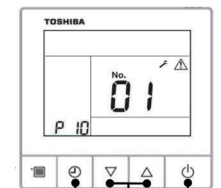
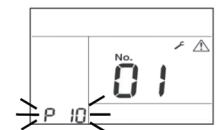

1 2 3

## 7 Λειτουργίες και απόδοση

### ▼ Έλεγχος πριν από τη λειτουργία

- Ελέγξτε αν έχει κοπεί ή αποσυνδεθεί το καλώδιο της γείωσης.
- Ελέγξτε εάν έχει τοποθετηθεί το φίλτρο αέρα.
- Ενεργοποιήστε τον διακόπτη κυκλώματος 12 ώρες ή περισσότερο πριν από την έναρξη της λειτουργίας.

### ▼ Λειτουργία προστασίας 3 λεπτών

Η λειτουργία προστασίας 3 λεπτών εμποδίζει την εκκίνηση του κλιματιστικού για 3 λεπτά μετά την ενεργοποίηση του κύριου διακόπτη ισχύος / διακόπτη κυκλώματος για την επανεκκίνηση του κλιματιστικού

### ▼ Διακοπή ρεύματος

Σε περίπτωση διακοπής ρεύματος κατά τη διάρκεια της λειτουργίας, η μονάδα σταματά εντελώς.

- Για να αρχίσει πάλι η λειτουργία, πιάστε το κουμπί ON / OFF στο τηλεχειριστήριο.
- Κεραυνός ή η λειτουργία ασύρματου τηλεφώνου αυτοκινήτου κοντά στη συσκευή μπορεί να της προκαλέσει δυσλειτουργία. Κλείστε τον κύριο διακόπτη ισχύος ή τον διακόπτη κυκλώματος και έπειτα ανοίξτε τους πάλι. Πιάστε το κουμπί ON / OFF στο τηλεχειριστήριο για επανεκκίνηση.

### ▼ Λειτουργία απόψυξης

Αν η εξωτερική μονάδα έχει παγώσει κατά τη λειτουργία θέρμανσης, η απόψυξη ξεκινάει αυτόματα (για περίπου 2 με 10 λεπτά) για να διατηρηθεί η απόδοση της θέρμανσης.

- Οι ανεμιστήρες στις εσωτερικές και στις εξωτερικές μονάδες θα σταματήσουν κατά τη λειτουργία της απόψυξης.
- Κατά τη διάρκεια της λειτουργίας απόψυξης, το νερό που προκύπτει αποστραγγίζεται από την κάτω πλάκα της εξωτερικής μονάδας.

### ▼ Θερμαντική ικανότητα

Στη λειτουργία θέρμανσης, η θερμότητα απορροφάται από το εξωτερικό και μεταφέρεται στον χώρο. Αυτός ο τρόπος θέρμανσης ονομάζεται σύστημα αντλίας θερμότητας. Όταν η εξωτερική θερμοκρασία είναι πολύ χαμηλή, συνιστάται η χρήση άλλης θερμαντικής συσκευής σε συνδυασμό με το κλιματιστικό.

### ▼ Συνθήκες λειτουργίας κλιματιστικού

Για σωστή απόδοση, λειτουργήστε το κλιματιστικό κάτω από τις ακόλουθες συνθήκες θερμοκρασίας:

Λειτουργία ψύξης	Εξωτερική θερμοκρασία	: -15°C ως 46°C (Θερμοκρασία ξηρού θερμόμετρου)
	Θερμοκρασία δωματίου	: 21°C ως 32°C (Θερμοκρασία ξηρού θερμόμετρου), 15°C ως 24°C (Θερμοκρασία υγρού θερμόμετρου)
	<b>[ΠΡΟΣΟΧΗ]</b>	Σχετική υγρασία δωματίου – μικρότερη από 80%. Αν το κλιματιστικό λειτουργεί πέρα από αυτό το όριο, η επιφάνειά του μπορεί να προκαλέσει πάχνη.
Λειτουργία θέρμανσης	Εξωτερική θερμοκρασία	: -15°C ως 15°C (Θερμοκρασία υγρού θερμόμετρου)
	Θερμοκρασία δωματίου	: 15°C ως 28°C (Θερμοκρασία ξηρού θερμόμετρου)

Αν το κλιματιστικό χρησιμοποιείται πέρα από τα παραπάνω όρια, μπορεί να ενεργοποιηθούν λειτουργίες προστασίας.

## 8 Εγκατάσταση

### Αποφύγετε την εγκατάσταση του κλιματιστικού στα ακόλουθα μέρη

- Αποφύγετε την εγκατάσταση του κλιματιστικού σε θέση που απέχει 1 m από τηλεόραση, στερεοφωνικό ή ραδιόφωνο. Αν η μονάδα εγκατασταθεί σε ανάλογο χώρο, ο θόρυβος που μεταδίδεται από το κλιματιστικό επηρεάζει τη λειτουργία αυτών των συσκευών.
- Αποφύγετε την εγκατάσταση του κλιματιστικού κοντά σε συσκευή υψηλής συχνότητας (ραπτομηχανή ή συσκευή μασάζ επαγγελματικής χρήσης, κ.λπ.), διαφορετικά μπορεί να προκύψει δυσλειτουργία του κλιματιστικού.
- Μην εγκαθιστάτε το κλιματιστικό σε μέρη υπάρχει σκόνη σιδήρου ή άλλων μετάλλων. Αν ο σίδηρος ή η σκόνη μετάλλου κολλήσει σε ή συγκεντρωθεί στο εσωτερικό του κλιματιστικού, μπορεί να αναφλεγεί αυθόρμητα και να ξεκινήσει πυρκαγιά.
- Αποφύγετε την εγκατάσταση του κλιματιστικού σε χώρο με υγρασία ή λάδια, ή σε χώρο όπου παράγεται ατμός, αιθάλη ή διαβρωτικό αέριο.
- Αποφύγετε την εγκατάσταση του κλιματιστικού σε χώρο πλούσιο σε άλατα όπως, για παράδειγμα, σε παραθαλάσσια περιοχή.
- Αποφύγετε την εγκατάσταση του κλιματιστικού σε χώρο όπου γίνεται μεγάλη χρήση λαδιού μηχανής.
- Αποφύγετε την εγκατάσταση του κλιματιστικού σε χώρο όπου εκτίθεται σε ισχυρούς ανέμους όπως σε παραθαλάσσια περιοχή.
- Αποφύγετε την εγκατάσταση του κλιματιστικού σε χώρο όπου παράγονται θιουόχα αέρια όπως, για παράδειγμα, σε ιαματική πηγή.
- Αποφύγετε την εγκατάσταση του κλιματιστικού σε σκάφος ή κινητό γεράνο.
- Αποφύγετε την εγκατάσταση του κλιματιστικού σε όξινο ή αλκαλικό περιβάλλον (σε περιοχή θερμής πηγής ή κοντά σε εργοστάσιο χημικών, ή σε μια θέση που είναι εκτεθειμένη σε εκπομπές καύσης). Μπορεί να προκληθεί διάβρωση στο πτερύγιο αλουμινίου και στον χάλκινο σωλήνα του εναλλάκτη θερμότητας.
- Αποφύγετε την εγκατάσταση του κλιματιστικού κοντά σε εμπόδιο (αεραγωγό, συσκευή φωτισμού, κ.λπ.) που παρεμποδίζει τον αέρα εκροής. (Η στροβιλώδης ροή αέρα μπορεί να μειώσει την απόδοση ή να αχρηστεύσει συσκευές.)
- Μη χρησιμοποιείτε το κλιματιστικό για ειδικούς σκοπούς όπως διατήρηση τροφίμων, οργάνων ακριβείας ή έργων τέχνης, ή σε μέρη όπου γίνεται εκτροφή ζώων ή καλλιέργεια φυτών. (Μπορεί να υποβαθμιστεί η ποιότητα των διατηρούμενων ειδών.)
- Αποφύγετε την εγκατάσταση του κλιματιστικού πάνω από ένα αντικείμενο που δεν πρέπει να υγρανθεί. (Ενδέχεται να πέσει συμπίκνωση από την εσωτερική μονάδα σε υγρασία 80% ή μεγαλύτερη ή όταν το στόμιο αποστράγγισης έχει φράξει.)
- Αποφύγετε την εγκατάσταση του κλιματιστικού σε χώρο όπου γίνεται χρήση οργανικού διαλύτη.
- Αποφύγετε την εγκατάσταση του κλιματιστικού κοντά σε πόρτα ή παράθυρο που είναι εκτεθειμένα σε υγρό αέρα του εξωτερικού περιβάλλοντος.
- Μπορεί να σχηματιστεί συμπίκνωση επάνω στο κλιματιστικό.
- Αποφύγετε την εγκατάσταση του κλιματιστικού σε χώρο όπου γίνεται συχνή χρήση ειδικού στρέι.

### Προσέξτε τον θόρυβο ή τους κραδασμούς

- Αποφύγετε την εγκατάσταση του κλιματιστικού σε χώρο όπου ο θόρυβος της εξωτερικής μονάδας ή ο ζεστός αέρας από το στόμιο εκροής του αέρα ενοχλεί τους γείτονές σας.
- Εγκαταστήστε το κλιματιστικό σε συμπαγή και σταθερή βάση ώστε να αποφευχθεί η μετάδοση της αντήχησης, ο θόρυβος και οι κραδασμοί λειτουργίας.
- Αν λειτουργεί μία εσωτερική μονάδα, μπορεί να ακούγεται κάποιος θόρυβος από άλλες εσωτερικές μονάδες που δεν λειτουργούν.

## 9 Προδιαγραφές

Μοντέλο	Επίπεδο ισχύος ήχου (dBA)		Βάρος (kg)
	Ψύξη	Θέρμανση	
RAV-HM561UTP-E	*	*	20
RAV-HM801UTP-E	*	*	20
RAV-HM901UTP-E	*	*	24
RAV-HM1101UTP-E	*	*	24
RAV-HM1401UTP-E	*	*	24
RAV-HM1601UTP-E	*	*	24

\* Κάτω των 70 dBA

**Πληροφορίες προϊόντος σχετικά με τις απαιτήσεις οικολογικού σχεδιασμού. (Regulation (EU) 2016/2281)**  
<http://ecodesign.toshiba-airconditioning.eu/en>

## Δήλωση Συμμόρφωσης

Κατασκευαστής: **Toshiba Carrier (Thailand) Co., Ltd.**  
 144 / 9 Moo 5, Bangkadi Industrial Park, Tivanon Road, Tambol Bangkadi,  
 Amphur Muang, Pathumthani 12000, Thailand

Κάτοχος TCF: **TOSHIBA CARRIER EUROPE S.A.S**  
 Route de Thil 01120 Montluel FRANCE

Στο παρόν δηλούται ότι το μηχάνημα που περιγράφεται παρακάτω:

Γενική ονομασία: Κλιματιστικό μηχάνημα

Μοντέλο / τύπος: RAV-HM561UTP-E  
 RAV-HM801UTP-E  
 RAV-HM901UTP-E  
 RAV-HM1101UTP-E  
 RAV-HM1401UTP-E  
 RAV-HM1601UTP-E

Εμπορική ονομασία: Κλιματιστική μονάδα σειράς ψηφιακών Inverter / σειράς σούπερ ψηφιακών Inverter

Συμμορφώνεται με τις διατάξεις της Οδηγίας περί Μηχανημάτων (Directive 2006/42/EC) και τους μεταθετούς κανονισμούς κάθε εθνικής νομοθεσίας

### ΣΗΜΕΙΩΣΗ

Αυτή η δήλωση καθίσταται άκυρη αν εισαχθούν τεχνικές ή λειτουργικές τροποποιήσεις χωρίς τη συγκατάθεση του κατασκευαστή.

## Δήλωση Συμμόρφωσης

Κατασκευαστής: **Toshiba Carrier (Thailand) Co., Ltd.**  
144 / 9 Moo 5, Bangkadi Industrial Park, Tivanon Road, Tambol Bangkadi,  
Amphur Muang, Pathumthani 12000, Thailand

Κάτοχος TCF: TOSHIBA CARRIER UK LTD.  
Porsham Close Belliver Industrial Estate Roborough Plymouth Devon  
PL6 7DB United Kingdom

Στο παρόν δηλούται ότι το μηχάνημα που περιγράφεται παρακάτω:

Γενική ονομασία: Κλιματιστικό μηχάνημα

Μοντέλο / τύπος: RAV-HM561UTP-E  
RAV-HM801UTP-E  
RAV-HM901UTP-E  
RAV-HM1101UTP-E  
RAV-HM1401UTP-E  
RAV-HM1601UTP-E

Εμπορική ονομασία: Κλιματιστική μονάδα σειράς ψηφιακών Inverter / σειράς σούπερ ψηφιακών Inverter

Συμμορφώνεται με τις διατάξεις των Κανονισμών περί παροχής (ασφάλειας) μηχανημάτων του 2008

### ΣΗΜΕΙΩΣΗ

Αυτή η δήλωση καθίσταται άκυρη αν εισαχθούν τεχνικές ή λειτουργικές τροποποιήσεις χωρίς τη συγκατάθεση του κατασκευαστή.

# **Toshiba Carrier (Thailand) Co., Ltd.**

144 / 9 Moo 5, Bangkadi Industrial Park, Tivanon Road, Tambol Bangkadi, Amphur Muang, Pathumthani 12000, Thailand

1115350263A