

# TOSHIBA

## ΚΛΙΜΑΤΙΣΤΙΚΟ (ΔΙΑΙΡΟΥΜΕΝΟΥ ΤΥΠΟΥ) Εγχειρίδιο εγκατάστασης

R32

Για εμπορική χρήση

### Εσωτερική μονάδα

Όνομα μοντέλου:

<4 κατευθύνσεων μικρού μεγέθους>

**RAV-HM301MUT-E**

**RAV-HM401MUT-E**

**RAV-HM561MUT-E**

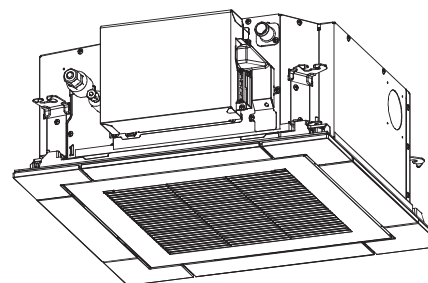

## Μεταφρασμένη οδηγία

Παρακαλούμε διαβάστε αυτές τις οδηγίες εγκατάστασης προσεκτικά πριν εγκαταστήσετε την κλιματιστική μονάδα.

- Αυτό το εγχειρίδιο περιγράφει τη μέθοδο εγκατάστασης της εσωτερικής μονάδας.
- Για την εγκατάσταση της εξωτερικής μονάδας, ακολουθήστε το Εγχειρίδιο Εγκατάστασης το οποίο συνοδεύει την εξωτερική μονάδα.

### ΥΙΟΘΕΤΗΣΗ ΨΥΚΤΙΚΟΥ ΜΕΣΟΥ R32

Στο συγκεκριμένο Κλιματιστικό έχει υιοθετηθεί η χρήση ψυκτικού HFC (R32) που δεν καταστρέφει τη στιβάδα του όζοντος.

Η συγκεκριμένη εσωτερική μονάδα είναι για το ψυκτικό R32. Βεβαιωθείτε ότι την έχετε συνδυάσει με μια εξωτερική μονάδα για το ψυκτικό R32.

**Πληροφορίες για το προϊόν όσον αφορά τις απαιτήσεις οικολογικού σχεδιασμού. (Κανονισμός (ΕΕ) 2016/2281)**

<http://ecodesign.toshiba-airconditioning.eu/en>

## Περιεχόμενα

1 Προφυλάξεις ασφαλείας .....	3
2 Βοηθητικά εξαρτήματα .....	7
3 Επιλογή θέσης εγκατάστασης .....	7
4 Εγκατάσταση .....	9
5 Σωλήνωση αποστράγγισης .....	11
6 Σωλήνωση ψυκτικού .....	13
7 Ηλεκτρικές συνδέσεις .....	14
8 Χειρισμοί ελέγχου .....	17
9 Δοκιμαστική λειτουργία .....	20
10 Συντήρηση .....	22
11 Αντιμετώπιση προβλημάτων .....	23

Σας ευχαριστούμε για την αγορά του συγκεκριμένου κλιματιστικού της Toshiba.

Διαβάστε προσεκτικά αυτές τις οδηγίες που περιλαμβάνουν σημαντικές πληροφορίες και συμμορφώνονται προς την «Οδηγία περί μηχανημάτων 2006/42/ΕΚ» και βεβαιωθείτε ότι τις κατανοείτε.

Μετά την ολοκλήρωση της εργασίας εγκατάστασης, παραδώστε το παρόν Εγχειρίδιο εγκατάστασης και το Εγχειρίδιο κατόχου στον χρήστη και υποδείξτε του να το φυλάξει σε ασφαλές σημείο για όποτε το χρειαστεί στο μέλλον.

## Γενική ονομασία: Κλιματιστικό

### Ορισμός ειδικευμένου εγκαταστάτη ή ειδικευμένου τεχνικού σέρβις

Απαιτείται εγκατάσταση, συντήρηση, επισκευή και απόρριψη του κλιματιστικού από εξειδικευμένο εγκαταστάτη ή εξειδικευμένο τεχνικό σέρβις. Όταν απαιτείται εκτέλεση οποιασδήποτε από τις συγκεκριμένες εργασίες, αναθέστε την εκτέλεσή της σε εξειδικευμένο εγκαταστάτη ή εξειδικευμένο τεχνικό σέρβις.

Ο ειδικευμένος εγκαταστάτης ή ειδικευμένος τεχνικός σέρβις είναι αντιπρόσωπος ο οποίος διαθέτει τα προσόντα και τις γνώσεις που περιγράφονται στον παρακάτω πίνακα.

Αντιπρόσωπος	Προσόντα και γνώσεις που απαιτείται να διαθέτει ο αντιπρόσωπος
Ειδικευμένος εγκαταστάτης (*1)	<ul style="list-style-type: none"> <li>Ο ειδικευμένος εγκαταστάτης είναι ο τεχνικός που εκτελεί εργασίες εγκατάστασης, συντήρησης, μετεγκατάστασης και αφαίρεσης των κλιματιστικών που κατασκευάζει η Toshiba Carrier Corporation. Έχει καταρτιστεί για την εγκατάσταση, τη συντήρηση, τη μετεγκατάσταση και την αφαίρεση των κλιματιστικών που κατασκευάζει η Toshiba Carrier Corporation ή, εναλλακτικά, του έχουν δοθεί οι ανάλογες οδηγίες από ειδικά καταρτισμένο τεχνικό οπότε γνωρίζει καλά ό,τι έχει σχέση με τις εν λόγω εργασίες.</li> <li>Ο ειδικευμένος εγκαταστάτης που επιτρέπεται να κάνει όσες ηλεκτρολογικές εργασίες έχουν σχέση με την εγκατάσταση, τη μετεγκατάσταση και την αφαίρεση διαθέτει τα προσόντα που απαιτούνται για τις εν λόγω εργασίες όπως καθορίζεται από τους τοπικούς νόμους και κανονισμούς και έχει καταρτιστεί για θέματα που αφορούν τις ηλεκτρολογικές εργασίες σε κλιματιστικά τα οποία κατασκευάζονται από την Toshiba Carrier Corporation ή, εναλλακτικά, του έχουν δοθεί οι ανάλογες οδηγίες από ειδικά καταρτισμένο τεχνικό οπότε γνωρίζει καλά ό,τι έχει σχέση με τις εν λόγω εργασίες.</li> <li>Ο ειδικευμένος εγκαταστάτης που επιτρέπεται να χειρίζεται το ψυκτικό και να εκτελεί τις εργασίες σωλήνωσης που έχουν σχέση με την εγκατάσταση, τη μετεγκατάσταση και την αφαίρεση διαθέτει τα προσόντα που απαιτούνται για τις εν λόγω εργασίες όπως καθορίζεται από τους τοπικούς νόμους και κανονισμούς και έχει καταρτιστεί για θέματα που αφορούν τις εργασίες χειρισμού του ψυκτικού και τις εργασίες σωλήνωσης σε κλιματιστικά τα οποία κατασκευάζονται από την Toshiba Carrier Corporation ή, εναλλακτικά, του έχουν δοθεί οι ανάλογες οδηγίες από ειδικά καταρτισμένο τεχνικό οπότε γνωρίζει καλά ό,τι έχει σχέση με τις εν λόγω εργασίες.</li> <li>Ο ειδικευμένος εγκαταστάτης που επιτρέπεται να εργάζεται σε ψηλά σημεία έχει καταρτιστεί για θέματα που αφορούν τις εργασίες αυτές σε κλιματιστικά τα οποία κατασκευάζονται από την Toshiba Carrier Corporation ή, εναλλακτικά, του έχουν δοθεί οι ανάλογες οδηγίες από ειδικά καταρτισμένο τεχνικό οπότε γνωρίζει καλά ό,τι έχει σχέση με τις εν λόγω εργασίες.</li> </ul>
Ειδικευμένος τεχνικός σέρβις (*1)	<ul style="list-style-type: none"> <li>Ο ειδικευμένος τεχνικός σέρβις είναι αυτός που εκτελεί εργασίες εγκατάστασης, επισκευών, συντήρησης, μετεγκατάστασης και αφαίρεσης των κλιματιστικών τα οποία κατασκευάζει η Toshiba Carrier Corporation. Έχει καταρτιστεί για την εγκατάσταση, την επισκευή, τη συντήρηση, τη μετεγκατάσταση και την αφαίρεση των κλιματιστικών που κατασκευάζει η Toshiba Carrier Corporation ή, εναλλακτικά, του έχουν δοθεί οι ανάλογες οδηγίες από ειδικά καταρτισμένο τεχνικό οπότε γνωρίζει καλά ό,τι έχει σχέση με τις εν λόγω εργασίες.</li> <li>Ο ειδικευμένος τεχνικός σέρβις που επιτρέπεται να κάνει όσες ηλεκτρολογικές εργασίες έχουν σχέση με την εγκατάσταση, την επισκευή, τη μετεγκατάσταση και την αφαίρεση διαθέτει τα προσόντα που απαιτούνται για τις εν λόγω εργασίες όπως καθορίζεται από τους τοπικούς νόμους και κανονισμούς και έχει καταρτιστεί για θέματα που αφορούν τις ηλεκτρολογικές εργασίες σε κλιματιστικά τα οποία κατασκευάζονται από την Toshiba Carrier Corporation ή, εναλλακτικά, του έχουν δοθεί οι ανάλογες οδηγίες από ειδικά καταρτισμένο τεχνικό οπότε γνωρίζει καλά ό,τι έχει σχέση με τις εν λόγω εργασίες.</li> <li>Ο ειδικευμένος τεχνικός σέρβις που επιτρέπεται να χειρίζεται το ψυκτικό και να εκτελεί τις εργασίες σωλήνωσης που έχουν σχέση με την εγκατάσταση, την επισκευή, τη μετεγκατάσταση και την αφαίρεση διαθέτει τα προσόντα που απαιτούνται για τις εν λόγω εργασίες όπως καθορίζεται από τους τοπικούς νόμους και κανονισμούς και έχει καταρτιστεί για θέματα που αφορούν τις εργασίες χειρισμού του ψυκτικού και τις εργασίες σωλήνωσης σε κλιματιστικά τα οποία κατασκευάζονται από την Toshiba Carrier Corporation ή, εναλλακτικά, του έχουν δοθεί οι ανάλογες οδηγίες από ειδικά καταρτισμένο τεχνικό οπότε γνωρίζει καλά ό,τι έχει σχέση με τις εν λόγω εργασίες.</li> <li>Ο ειδικευμένος τεχνικός σέρβις που επιτρέπεται να εργάζεται σε ψηλά σημεία έχει καταρτιστεί για θέματα που αφορούν τις εργασίες αυτές σε κλιματιστικά τα οποία κατασκευάζονται από την Toshiba Carrier Corporation ή, εναλλακτικά, του έχουν δοθεί οι ανάλογες οδηγίες από ειδικά καταρτισμένο τεχνικό οπότε γνωρίζει καλά ό,τι έχει σχέση με τις εν λόγω εργασίες.</li> </ul>

### Ορισμός εξοπλισμού προστασίας

Κατά τη μεταφορά, την εγκατάσταση, τη συντήρηση, την επισκευή ή την αφαίρεση του κλιματιστικού πρέπει να φοράτε προστατευτικά γάντια και προστατευτική στολή εργασίας.



Κατά την εκτέλεση των ειδικών εργασιών που περιγράφονται αναλυτικά στον παρακάτω πίνακα εκτός από τον συνήθη προστατευτικό εξοπλισμό, πρέπει να φοράτε και αυτόν που περιγράφεται παρακάτω.

Αν παραλείψετε να φορέσετε τον σωστό προστατευτικό εξοπλισμό, θέτετε τον εαυτό σας σε κίνδυνο καθώς θα είστε πιο ευάλωτοι σε τραυματισμούς, εγκαύματα, ηλεκτροπληξία και άλλους τραυματισμούς.

Εκτελούμενη εργασία	Χρήση εξοπλισμού προστασίας
Κάθε τύπος εργασίας	Προστατευτικά γάντια Προστατευτική στολή εργασίας
Ηλεκτρολογικές εργασίες	Ρουχισμός που παρέχει προστασία από ηλεκτροπληξία Μονωμένα παπούτσια Γάντια που παρέχουν προστασία από ηλεκτροπληξία
Εργασία σε ψηλά σημεία (άνω των 50 εκατοστών)	Κράνη βιομηχανικής χρήσης
Μεταφορά βαρέων αντικειμένων	Υποδήματα με πρόσθετη προστασία στα δάχτυλα
Επισκευή εξωτερικής μονάδας	Προστατευτικά γάντια ηλεκτρολόγων

## ■ Σημασίες των συμβόλων που εμφανίζονται στο κλιματιστικό





Οι συγκεκριμένες προφυλάξεις ασφάλειας περιγράφουν σημαντικά ζητήματα που αφορούν θέματα ασφάλειας προς αποφυγή τραυματισμού των χρηστών και άλλων ατόμων και πρόκλησης υλικών ζημιών. Διαβάστε όλο το παρόν εγχειρίδιο αφού κατανοήσετε το παρακάτω περιεχόμενο (τις επεξηγήσεις των ενδείξεων) και φροντίστε να ακολουθήσετε κάθε περιγραφή.

Ένδειξη	Επεξήγηση ενδείξεων
 ΠΡΟΕΙΔΟΠΟΙΗΣΗ	Το κείμενο που επισημαίνεται με τον τρόπο αυτό υποδεικνύει ότι σε περίπτωση μη τήρησης των οδηγιών που παρατίθενται με την ένδειξη «Προειδοποίηση» υπάρχει κίνδυνος σοβαρής σωματικής βλάβης (*1) ή θανάσιμου τραυματισμού αν δεν χειριστείτε το προϊόν με τον ενδεδειγμένο τρόπο.
 ΠΡΟΣΟΧΗ	Το κείμενο που επισημαίνεται με τον τρόπο αυτό υποδεικνύει ότι σε περίπτωση μη τήρησης των οδηγιών που παρατίθενται με την ένδειξη «Προσοχή» υπάρχει κίνδυνος ελαφρού τραυματισμού (*2) ή υλικής ζημιάς (*3) αν δεν χειριστείτε το προϊόν με τον ενδεδειγμένο τρόπο.





\*1: Ο όρος «σοβαρή σωματική βλάβη» σημαίνει απώλεια όρασης, τραυματισμό, εγκαύματα, ηλεκτροπληξία, κάταγμα, δηλητηρίαση και άλλους τραυματισμούς που έχουν συνέπειες και απαιτούν νοσοκομειακή περίθαλψη ή μακροχρόνια θεραπεία εκτός νοσοκομείου.

\*2: Ο όρος «ελαφρύς τραυματισμός» σημαίνει τραυματισμό, εγκαύματα, ηλεκτροπληξία και άλλους τραυματισμούς που δεν απαιτούν νοσοκομειακή περίθαλψη ούτε μακροχρόνια θεραπεία εκτός νοσοκομείου.

\*3: Ο όρος «υλική ζημιά» σημαίνει ζημία σε κτήρια και επιπτώσεις σε νοικοκυριά, οικόσται ζωα και κατοικίδια.

	<b>ΠΡΟΕΙΔΟΠΟΙΗΣΗ</b> (Κίνδυνος πυρκαγιάς)
	Διαβάστε το ΕΓΧΕΙΡΙΔΙΟ ΚΑΤΟΧΟΥ προσεκτικά πριν από τη λειτουργία.
	Το προσωπικό του σέρβις απαιτείται να διαβάσει προσεκτικά το ΕΓΧΕΙΡΙΔΙΟ ΚΑΤΟΧΟΥ και το ΕΓΧΕΙΡΙΔΙΟ ΕΓΚΑΤΑΣΤΑΣΗΣ πριν από τη λειτουργία.
	Περισσότερες πληροφορίες είναι διαθέσιμες στο ΕΓΧΕΙΡΙΔΙΟ ΚΑΤΟΧΟΥ και το ΕΓΧΕΙΡΙΔΙΟ ΕΓΚΑΤΑΣΤΑΣΗΣ, και τα παρόμοια.

Προειδοποιητικές ενδείξεις στην κλιματιστική μονάδα

Προειδοποιητική ένδειξη	Περιγραφή
 <p><b>WARNING</b> <b>ELECTRICAL SHOCK HAZARD</b> Disconnect all remote electric power supplies before servicing.</p>	<p><b>ΠΡΟΕΙΔΟΠΟΙΗΣΗ</b> <b>ΚΙΝΔΥΝΟΣ ΗΛΕΚΤΡΟΠΛΗΞΙΑΣ</b> Αποσυνδέστε όλες τις απομακρυσμένες παροχές ηλεκτρικής τροφοδοσίας πριν από τη διενέργεια σέρβις.</p>
 <p><b>WARNING</b> Moving parts. Do not operate unit with grille removed. Stop the unit before the servicing.</p>	<p><b>ΠΡΟΕΙΔΟΠΟΙΗΣΗ</b> Κινούμενα μέρη. Μην θέσετε τη μονάδα σε λειτουργία, εάν έχετε αφαιρέσει τη γρίλια. Διακόψτε τη λειτουργία της μονάδας πριν από τη διενέργεια σέρβις.</p>
 <p><b>CAUTION</b> High temperature parts. You might get burned when removing this panel.</p>	<p><b>ΠΡΟΣΟΧΗ</b> Μέρη με υψηλή θερμοκρασία. Ενδέχεται να υποστείτε έγκαυμα κατά την αφαίρεση αυτού του πίνακα.</p>
 <p><b>CAUTION</b> Do not touch the aluminum fins of the unit. Doing so may result in injury.</p>	<p><b>ΠΡΟΣΟΧΗ</b> Μην ακουμπάτε τα πτερύγια αλουμινίου της μονάδας. Η μη συμμόρφωση ενδέχεται να προκαλέσει τραυματισμό.</p>
 <p><b>CAUTION</b> <b>BURST HAZARD</b> Open the service valves before the operation, otherwise there might be the burst.</p>	<p><b>ΠΡΟΣΟΧΗ</b> <b>ΚΙΝΔΥΝΟΣ ΕΚΡΗΞΗΣ</b> Ανοίξτε τις βαλβίδες σέρβις πριν από τη λειτουργία, διαφορετικά ενδέχεται να προκληθεί έκρηξη.</p>

# 1 Προφυλάξεις ασφαλείας

Ο κατασκευαστής δεν αναλαμβάνει ευθύνη για τυχόν βλάβες ή/και προκληθούν από αμέλεια συμμόρφωσης με τα όσα περιγράφονται στο παρόν εγχειρίδιο.

## ΠΡΟΕΙΔΟΠΟΙΗΣΗ

### Γενικά

- Πριν ξεκινήσετε με την εγκατάσταση του κλιματιστικού, διαβάστε με προσοχή το Εγχειρίδιο εγκατάστασης και ακολουθήστε τις οδηγίες για την εγκατάσταση του κλιματιστικού.
- Οι εργασίες εγκατάστασης επιτρέπεται να πραγματοποιηθούν μόνο από εξειδικευμένο εγκαταστάτη ή εξειδικευμένο τεχνικό σέρβις. Η λανθασμένη εγκατάσταση μπορεί να οδηγήσει σε διαρροές νερού, ηλεκτροπληξία ή πυρκαγιά.
- Μην χρησιμοποιείτε ψυκτικό άλλο από το προβλεπόμενο, για συμπλήρωση ή αντικατάσταση. Διαφορετικά, ενδέχεται να αναπτυχθεί αντικανονικά υψηλή πίεση στον ψυκτικό κύκλο, κάτι που ενδέχεται να επιφέρει βλάβη του προϊόντος ή έκρηξη ή σωματικό τραυματισμό σας.
- Πριν ανοίξετε τη γρίλια εισαγωγής της εσωτερικής μονάδας ή του πίνακα σέρβις της εξωτερικής μονάδας, θέστε τον αυτόματο διακόπτη κυκλώματος στη θέση OFF. Εάν δεν θέσετε τον αυτόματο διακόπτη κυκλώματος στη θέση OFF ενδέχεται να προκληθεί ηλεκτροπληξία λόγω τυχαίας επαφής με τα εξαρτήματα στο εσωτερικό της μονάδας. Η αφαίρεση της γρίλιας εισαγωγής της εσωτερικής μονάδας ή του πίνακα σέρβις της εξωτερικής μονάδας και η εκτέλεση των απαιτούμενων εργασιών επιτρέπεται να γίνουν μόνο από ειδικευμένο εγκαταστάτη (\*1) ή ειδικευμένο τεχνικό σέρβις (\*1).
- Πριν από την εκτέλεση εργασιών εγκατάστασης, συντήρησης, επισκευών ή αφαίρεσης, θέστε τον αυτόματο διακόπτη κυκλώματος στη θέση OFF. Διαφορετικά, ενδέχεται να προκληθεί ηλεκτροπληξία.
- Αναρτήστε πινακίδα με την ένδειξη «Εκτελούνται εργασίες» κοντά στον αυτόματο διακόπτη κυκλώματος ενόσω εκτελούνται εργασίες εγκατάστασης, συντήρησης, επισκευής ή απόρριψης. Υπάρχει κίνδυνος πρόκλησης ηλεκτροπληξίας, εάν ο αυτόματος διακόπτης κυκλώματος τεθεί στη θέση ON τυχαία.
- Μόνον ειδικευμένος εγκαταστάτης (\*1) ή ειδικευμένος τεχνικός σέρβις (\*1) επιτρέπεται να αναλαμβάνει την εκτέλεση εργασιών σε ψηλά σημεία χρησιμοποιώντας βάση στήριξης ύψους τουλάχιστον 50 εκατοστών ή να αφαιρεί τη γρίλια εισαγωγής της εσωτερικής μονάδας για την εκτέλεση εργασιών.
- Να φοράτε γάντια προστασίας και ρουχισμό για την ασφάλεια κατά την εργασία, όταν εκτελείτε εργασίες εγκατάστασης, σέρβις και απόρριψης.
- Μην αγγίζετε τα αλουμινένια πτερύγια της μονάδας. Ενδέχεται να τραυματιστείτε εάν το πράξετε. Εάν απαιτείται να αγγίξετε το πτερύγιο για οποιοδήποτε λόγο, φορέστε πρώτα γάντια προστασίας και ρουχισμό για την ασφάλεια κατά την εργασία και τότε μόνον προχωρήστε.

- Όταν εκτελείται εργασία σε ύψος, χρησιμοποιείτε σκάλα σύμφωνη με το πρότυπο ISO 14122, και ακολουθήστε τη διαδικασία η οποία αναφέρεται στις οδηγίες της σκάλας. Να φοράτε επίσης, κράνος βιομηχανικής χρήσης ως εξοπλισμό προστασίας πριν από την εκτέλεση της εργασίας.
- Πριν από τον καθαρισμό του φίλτρου ή άλλων μερών της εξωτερικής μονάδας, τοποθετήστε οπωσδήποτε τον αυτόματο διακόπτη στο OFF, και τοποθετήστε μία πινακίδα «Εκτελούνται εργασίες» κοντά στον αυτόματο διακόπτη προτού προχωρήσετε με την εργασία.
- Πριν από εργασία σε μεγάλο ύψος, τοποθετήστε μία πινακίδα έτσι ώστε κανείς να μην πλησιάσει το χώρο εργασίας, προτού προχωρήσετε με την εργασία σας. Εξαρτήματα και άλλα αντικείμενα ενδέχεται να υποστούν πτώση, τραυματίζοντας ενδεχομένως κάποιο άτομο το οποίο βρίσκεται από κάτω. Κατά την εκτέλεση των εργασιών, να φοράτε κράνος για την προστασία σας έναντι πτώσης αντικειμένων.
- Το ψυκτικό υγρό το οποίο χρησιμοποιείται στο συγκεκριμένο κλιματιστικό είναι τύπου R32.
- Το κλιματιστικό μηχανήμα θα πρέπει να μεταφέρεται σε συνθήκες ευστάθειας. Εάν οποιοδήποτε κομμάτι του προϊόντος είναι σπασμένο, επικοινωνήστε με τον αντιπρόσωπο.
- Όταν είναι απαραίτητο το κλιματιστικό να μεταφερθεί με τα χέρια, θα πρέπει να το μεταφέρουν δύο ή περισσότερα άτομα.
- Η συντήρηση πρέπει να πραγματοποιείται μόνο όπως συνιστάται από τον κατασκευαστή. Μη μετακινείτε ή επισκευάζετε οποιαδήποτε μονάδα μόνοι σας. Υπάρχει υψηλή τάση στο εσωτερικό της μονάδας. Μπορεί να σας προκαλέσει ηλεκτροπληξία όταν αφαιρέσετε το κάλυμμα και την κεντρική μονάδα.
- Η συγκεκριμένη συσκευή προορίζεται για χρήση από έμπειρους ή καταρτισμένους χρήστες στον κλάδο της ελαφράς βιομηχανίας ή για εμπορική χρήση από μη ειδικούς.

### Επιλογή θέσης εγκατάστασης

- Όταν το κλιματιστικό είναι τοποθετημένο σε μικρό δωμάτιο, λάβετε τα κατάλληλα μέτρα προκειμένου να εξασφαλιστεί ότι η συγκέντρωση διαρροής ψυκτικού στο δωμάτιο δεν υπερβαίνει το κρίσιμο επίπεδο.
- Μην τοποθετείτε το μηχανήμα σε χώρο όπου υπάρχει πιθανότητα διαρροών εύφλεκτων αερίων. Εάν διαρρέει αέριο το οποίο και συσσωρεύεται γύρω από τη μονάδα, υπάρχει κίνδυνος να αναφλεγεί και να προκληθεί πυρκαγιά.
- Για να μεταφέρετε το κλιματιστικό μηχανήμα, να φοράτε υποδήματα με μεταλλικά καλύμματα στις μύτες.
- Για να μεταφέρετε το κλιματιστικό μηχανήμα, μην το κρατάτε από τα τσέρκια που υπάρχουν γύρω από το χαρτοκιβώτιο της συσκευασίας του. Ενδέχεται να τραυματιστείτε, εάν οι ταινίες σπάσουν.
- Εγκαταστήστε την εσωτερική μονάδα σε ύψος 2,5 m τουλάχιστον πάνω από το δάπεδο, διότι διαφορετικά οι χρήστες ενδέχεται να τραυματιστούν ή να υποστούν ηλεκτροπληξία σε περίπτωση που εισάγουν τα δάκτυλά τους ή άλλα αντικείμενα στο εσωτερικό της εσωτερικής μονάδας ενώ το κλιματιστικό βρίσκεται σε λειτουργία.

- Μην τοποθετείτε συσκευή καύσης σε σημείο το οποίο εκτίθεται απευθείας στη ροή αέρα του κλιματιστικού, ενδέχεται να προκληθεί ατελής καύση.
- Η συσκευή και οι σωληνώσεις πρέπει να εγκαθίστανται, να λειτουργούν και να αποθηκεύονται σε δωμάτιο με επιφάνεια δαπέδου μεγαλύτερη από  $A_{\min} \text{ m}^2$ .  
Πώς να έχετε  $A_{\min} \text{ m}^2$ :  $A_{\min} = (M / (2,5 \times 0,22759 \times h_0))^2$   
M είναι η ποσότητα πλήρωσης ψυκτικού στη συσκευή σε **kg**.  
 $h_0$  είναι το ύψος εγκατάστασης της συσκευής σε **m**:  
0,6 m για όρθια στο δάπεδο/1,8 m για τοποθέτηση σε τοίχο/1,0 m για τοποθέτηση σε παράθυρο/2,2 m για τοποθέτηση σε οροφή.  
Για λεπτομέρειες, ανατρέξτε στο Εγχειρίδιο Εγκατάστασης της εξωτερικής μονάδας.

### Εγκατάσταση

- Όταν η εσωτερική μονάδα προορίζεται για ανάρτηση, απαιτείται η χρήση των κοχλιών ανάρτησης (M10 ή W3/8) και των περικοχλίων (M10 ή W3/8) αποκλειστικής χρήσης.
- Εγκαταστήστε το κλιματιστικό μηχανήμα με ασφάλεια, σε σημείο όπου η βάση του να μπορεί να στηρίξει επαρκώς το βάρος του. Εάν τα σημεία αυτά δεν διαθέτουν επαρκή αντοχή, η μονάδα ενδέχεται να υποστεί πτώση και να προκαλέσει τραυματισμό.
- Ακολουθήστε τις οδηγίες που αναγράφονται στο Εγχειρίδιο Εγκατάστασης για να εγκαταστήσετε το κλιματιστικό. Αμέλεια συμμόρφωσης με αυτές τις οδηγίες μπορεί να προκαλέσει πτώση ή ανατροπή του προϊόντος ή να αναπτύσσονται θόρυβος, κραδασμοί, διαρροή νερού ή άλλα προβλήματα.
- Πραγματοποιήστε την προβλεπόμενη εργασία εγκατάστασης έτσι ώστε ο εξοπλισμός να αντέχει σε πιθανούς ισχυρούς ανέμους ή σεισμό. Εάν το κλιματιστικό μηχανήμα δεν εγκατασταθεί σωστά, μπορεί κάποια μονάδα να ανατραπεί ή να πέσει από ύψος, με αποτέλεσμα την πρόκληση ατυχήματος.
- Σε περίπτωση διαρροής του ψυκτικού αερίου κατά τη διάρκεια των εργασιών εγκατάστασης, αερίστε τον χώρο αμέσως. Εάν το ψυκτικό αέριο που διαρρέει έρθει σε επαφή με φωτιά, υπάρχει η πιθανότητα έκλυσης δύσσομου αερίου.
- Χρησιμοποιείτε περονοφόρο ανυψωτικό μηχανήμα για να μεταφέρετε τα τμήματα του κλιματιστικού μηχανήματος και χρησιμοποιείτε βαρούλκο ή παλάγκο για την εγκατάστασή τους.

### Σωλήνωση ψυκτικού

- Εγκαταστήστε το σωλήνα ψυκτικού με ασφάλεια στη διάρκεια της εργασίας εγκατάστασης πριν θέσετε σε λειτουργία το κλιματιστικό. Εάν ο συμπιεστής λειτουργήσει με τη βαλβίδα ανοιχτή και χωρίς σωλήνα ψυκτικού υγρού, ο συμπιεστής αναρροφά αέρα και ο κύκλος ψύξης υπερσυμπιέζεται, πράγμα το οποίο ενδέχεται να προκαλέσει τραυματισμό.
- Σφίξτε το ρακόρ με ένα ροπόκλειδο ακολουθώντας τον καθορισμένο τρόπο. Τυχόν υπερβολικό σφίξιμο του ρακόρ ενδέχεται να προκαλέσει ράγισμα του ρακόρ μετά από μακρό χρονικό διάστημα, πράγμα το οποίο ενδέχεται να καταλήξει σε διαρροή ψυκτικού υγρού.

- Μετά τις εργασίες εγκατάστασης, βεβαιωθείτε ότι δεν υπάρχει διαρροή του ψυκτικού αερίου. Τυχόν διαρροή του ψυκτικού αερίου στο χώρο και κίνησή του κοντά σε πηγή φωτιάς, όπως εστία κουζίνας, ενδέχεται να δημιουργήσει επιβλαβείς αναθυμιάσεις.
- Μόλις ολοκληρωθεί η εγκατάσταση ή η αλλαγή θέσης του κλιματιστικού, ακολουθήστε τις οδηγίες που αναγράφονται στο Εγχειρίδιο Εγκατάστασης για πλήρη εξαέρωση, ώστε στον κύκλο ψύξης να μην αναμιγνύονται άλλα αέρια εκτός του ψυκτικού υγρού. Εάν δεν πραγματοποιήσετε πλήρη εξαέρωση, ενδέχεται να προκληθεί δυσλειτουργία του κλιματιστικού.
- Απαιτείται η χρήση αερίου αζώτου για τη δοκιμή στεγανότητας.
- Ο σωλήνας πλήρωσης πρέπει να συνδεθεί με τρόπο ώστε να μην παρουσιάζει χαλαρότητα.

### Ηλεκτρική καλωδίωση

- Η εκτέλεση των ηλεκτρολογικών εργασιών στο κλιματιστικό επιτρέπεται μόνο από ειδικευμένο εγκαταστάτη (\*1) ή ειδικευμένο τεχνικό σέρβις (\*1). Σε καμία περίπτωση δεν επιτρέπεται η εκτέλεση των εν λόγω εργασιών από ανειδίκευτο άτομο, επειδή τυχόν μη κατάλληλη εκτέλεση των εργασιών ενδέχεται να καταλήξει σε ηλεκτροπληξία ή/και διαρροές ρεύματος.
- Κατά τη σύνδεση των ηλεκτρικών καλωδίων, την επισκευή των ηλεκτρικών εξαρτημάτων ή την εκτέλεση άλλων ηλεκτρολογικών εργασιών, να φοράτε γάντια προστασίας κατά της ηλεκτροπληξίας, υποδήματα με μόνωση και ρουχισμό προστασίας από ηλεκτροπληξία. Η μη χρήση του συγκεκριμένου εξοπλισμού προστασίας ενδέχεται να καταλήξει σε ηλεκτροπληξία.
- Να χρησιμοποιείτε καλωδιώσεις οι οποίες πληρούν τις προδιαγραφές του Εγχειριδίου Εγκατάστασης και τις απαιτήσεις των τοπικών κανονισμών και νομοθεσίας. Η χρήση καλωδιώσεων οι οποίες δεν πληρούν τις προδιαγραφές ενδέχεται να προκαλέσει ηλεκτροπληξία, διαρροές ρεύματος, καπνό ή/και πυρκαγιά.
- Συνδέστε το καλώδιο γείωσης. (εργασία γείωσης)  
Η ατελής γείωση μπορεί να οδηγήσει σε ηλεκτροπληξία.
- Μη συνδέετε τα καλώδια γείωσης με σωλήνες φυσικού αερίου, σωλήνες νερού και την κάθοδο του αντικεραυνικού συστήματος ή τους αγωγούς γείωσης του τηλεφώνου.
- Μετά την ολοκλήρωση της εργασίας επισκευής ή μετεγκατάστασης, βεβαιωθείτε ότι οι αγωγοί γείωσης έχουν συνδεθεί σωστά.
- Φροντίστε για την εγκατάσταση αυτόματου διακόπτη κυκλώματος ο οποίος πληροί τις προδιαγραφές του Εγχειριδίου Εγκατάστασης και τις απαιτήσεις των τοπικών κανονισμών και νομοθεσίας.
- Εγκαταστήστε τον αυτόματο διακόπτη κυκλώματος σε σημείο όπου θα διευκολύνεται η πρόσβασή του από τον αντιπρόσωπο.
- Οπότε χρειαστεί να εγκαταστήσετε τον διακόπτη κυκλώματος σε εξωτερικό χώρο, φροντίστε να είναι σχεδιασμένος για την εν λόγω χρήση.

- Σε καμία περίπτωση, το καλώδιο τροφοδοσίας ή το καλώδιο σύνδεσης της εσωτερικής και της εξωτερικής μονάδας δεν πρέπει να συνδεθεί στη μέση (Σύνδεση με χρήση ακροδέκτη χωρίς συγκόλληση κλπ.)  
Τυχόν προβλήματα σύνδεσης στα σημεία, όπου το καλώδιο συνδέεται στη μέση, ενδέχεται να προκαλέσουν καπνό ή/και πυρκαγιά.
- Οι εργασίες ηλεκτρικής καλωδίωσης πρέπει να εκτελούνται σύμφωνα με τους νόμους και κανονισμούς της κοινότητας και το εγχειρίδιο εγκατάστασης.  
Διαφορετικά μπορεί να προκληθεί ηλεκτροπληξία ή βραχυκύκλωμα.

### Δοκιμαστική λειτουργία

- Μόλις ολοκληρωθούν οι εργασίες και πριν θέσετε το κλιματιστικό σε λειτουργία, βεβαιωθείτε ότι το κάλυμμα του ηλεκτρικού κουτιού της εσωτερικής μονάδας και ο πίνακας σέρβις της εξωτερικής μονάδας είναι κλειστά και θέστε τον αυτόματο διακόπτη κυκλώματος στη θέση ΟΝ. Εάν δεν πραγματοποιήσετε αυτούς τους ελέγχους, ενδέχεται να υποστείτε ηλεκτροπληξία σε περίπτωση που ενεργοποιηθεί η τροφοδοσία.
- Αν έχει παρουσιαστεί πρόβλημα οιοδήποτε είδους στο κλιματιστικό (π.χ. ένδειξη σφάλματος, οσμή καμένου, ασυνήθιστοι θόρυβοι, αποτυχία ψύξης ή θέρμανσης ή διαρροή νερού), μην αγγίζετε το κλιματιστικό αλλά φέρτε τον διακόπτη κυκλώματος στη θέση OFF και επικοινωνήστε με ειδικευμένο τεχνικό. Λάβετε μέτρα, ώστε να μην είναι εφικτή η ενεργοποίηση της παροχής ρεύματος (αναρτώντας μια πινακίδα με την ένδειξη «εκτός λειτουργίας» κοντά στον αυτόματο διακόπτη κυκλώματος, για παράδειγμα), έως ότου να φθάσει ο εξειδικευμένος τεχνικός σέρβις. Εάν συνεχίζετε να χρησιμοποιείτε το κλιματιστικό μηχάνημα παρόλο που παρουσιάζει πρόβλημα, ενδέχεται τα μηχανικά προβλήματά του να επιδεινωθούν ή να προκληθεί ηλεκτροπληξία κλπ.
- Μόλις ολοκληρωθούν οι εργασίες, χρησιμοποιήστε κατάλληλη συσκευή για τον έλεγχο της μόνωσης (500 V Megger) για να ελέγξετε εάν η αντίσταση είναι 1 MΩ ή περισσότερο μεταξύ ηλεκτροφόρου τμήματος και μη ηλεκτροφόρου μεταλλικού τμήματος (τμήμα γείωσης). Εάν η τιμή αντίστασης είναι χαμηλή, θα προκληθεί σοβαρή ζημιά στην πλευρά του χρήστη, όπως διαρροή ρεύματος ή ηλεκτροπληξία.
- Μόλις ολοκληρωθούν οι εργασίες εγκατάστασης, ελέγξτε για διαρροές ψυκτικού υγρού, την αντίσταση μόνωσης και την αποστράγγιση νερού. Στη συνέχεια, εκτελέστε δοκιμαστική λειτουργία ώστε να ελεγχθεί ότι το κλιματιστικό λειτουργεί κανονικά.

### Επεξηγήσεις που παρέχονται στο χρήστη

- Μόλις ολοκληρωθούν οι εργασίες εγκατάστασης, ενημερώστε το χρήστη για τη θέση του αυτόματου διακόπτη κυκλώματος. Εάν ο χρήστης δεν γνωρίζει που βρίσκεται ο αυτόματος διακόπτης κυκλώματος, δεν θα μπορεί να τον απενεργοποιήσει σε περίπτωση που παρουσιαστεί κάποιο πρόβλημα στο κλιματιστικό.
- Μόλις ολοκληρωθούν οι εργασίες εγκατάστασης, ακολουθήστε τις οδηγίες που αναγράφονται στο εγχειρίδιο κατόχου, για να εξηγήσετε στον πελάτη τον τρόπο χρήσης και συντήρησης της μονάδας.

---

## Αλλαγή θέσης

- Η μετεγκατάσταση του κλιματιστικού επιτρέπεται να εκτελείται μόνον από ειδικευμένο εγκαταστάτη (\*1) ή ειδικευμένο τεχνικό σέρβις (\*1). Σε περίπτωση εγκατάστασης του κλιματιστικού από ανειδίκευτο άτομο, υπάρχει μεγάλος κίνδυνος να προκληθεί πυρκαγιά, ηλεκτροπληξία, τραυματισμός, διαρροή νερού, θόρυβος ή/και κραδασμοί.
- Κατά την εργασία περισυλλογής ψυκτικού υγρού, διακόψτε τη λειτουργία του συμπιεστή πριν από την αποσύνδεση του σωλήνα ψυκτικού υγρού. Η αποσύνδεση του σωλήνα ψυκτικού ενώ η βαλβίδα συντήρησης είναι ανοικτή και ο συμπιεστής λειτουργεί, θα προκαλέσει την αναρρόφηση αέρα ή άλλου αερίου, την αύξηση της πίεσης στο εσωτερικό του κύκλου ψύξης σε μη φυσιολογικά υψηλά επίπεδα και μπορεί πιθανώς να προκληθεί ρήξη, τραυματισμός ή άλλη βλάβη.

---









(\*1) Ανατρέξτε στην ενότητα «Ορισμός ειδικευμένου εγκαταστάτη ή ειδικευμένου τεχνικού σέρβις».

## ΠΡΟΣΟΧΗ

**Στο συγκεκριμένο Κλιματιστικό έχει υιοθετηθεί η χρήση ψυκτικού HFC (R32) που δεν καταστρέφει τη στιβάδα του όζοντος.**

- Καθώς το ψυκτικό R32 επηρεάζεται εύκολα από ακαθαρσίες όπως υγρασία, οξειδωμένο φιλμ, λάδι κλπ., λόγω της υψηλής πίεσης, προσέξτε να μην επιτραπεί η ανάμιξη υγρασίας, ακαθαρσιών, υπάρχοντος ψυκτικού, ψυκτικού ελαίου κλπ. κατά τη διάρκεια των εργασιών εγκατάστασης.
  - Για την εγκατάσταση απαιτείται ειδικό εργαλείο για το ψυκτικό R32.
  - Χρησιμοποιήστε ένα νέο και καθαρό υλικό σωληνώσεων για τον σωλήνα σύνδεσης, έτσι ώστε η υγρασία και οι ακαθαρσίες να μην αναμιγνύονται μαζί κατά τη διάρκεια των εργασιών εγκατάστασης.
  - Όταν χρησιμοποιείτε τις υπάρχουσες σωληνώσεις, ακολουθείτε το εγχειρίδιο εγκατάστασης που παρέχεται μαζί με την εξωτερική μονάδα.
-

## 2 Βοηθητικά εξαρτήματα

Όνομα εξαρτήματος	Ποσότητα	Σχήμα	Χρήση
Εγχειρίδιο κατόχου	1		(Παραδίδεται στους πελάτες) (Για άλλες γλώσσες που δεν εμφανίζονται σε αυτό το Εγχειρίδιο εγκατάστασης, ανατρέξτε στο CD-ROM που παρέχεται.)
Εγχειρίδιο εγκατάστασης	1	Το παρόν εγχειρίδιο	(Δώστε το στους πελάτες.) (Για άλλες γλώσσες που δεν εμφανίζονται σε αυτό το Εγχειρίδιο εγκατάστασης, ανατρέξτε στο CD-ROM που παρέχεται.)
CD-ROM	1	—	Εγχειρίδιο Χρήσης και Εγχειρίδιο Εγκατάστασης
Σωλήνας θερμομόνωσης	2		Για τη θερμομόνωση του συνδεδεμένου τμήματος των σωλήνων
Μοτίβο εγκατάστασης	1	—	Για έλεγχο της θέσης του ανοίγματος στην οροφή και της κεντρικής μονάδας
Ελεγκτήρας εγκατάστασης	2		Για την επιλογή της θέσης στην οροφή (Για χρήση με το μοτίβο εγκατάστασης)
Θερμομονωτικό υλικό	1		Για θερμομόνωση του τμήματος σύνδεσης του σωλήνα αποστράγγισης
Έκκεντρη ροδέλα	4		Για ανάρτηση της μονάδας
Ροδέλα	4		Για ανάρτηση της μονάδας
Σφικτήρας εύκαμπτου σωλήνα	2		Για σύνδεση του σωλήνα αποστράγγισης
Εύκαμπτος σωλήνας	1		Για ρύθμιση της εκκλίωσης του σωλήνα αποστράγγισης

### ■ Εξαρτήματα που πωλούνται χωριστά

Το πλαίσιο οροφής και το τηλεχειριστήριο πωλούνται χωριστά. Για την εγκατάσταση των προϊόντων αυτών ακολουθήστε τις οδηγίες οι οποίες παρατίθενται στα Εγχειρίδια Εγκατάστασης που τα συνοδεύουν.

## 3 Επιλογή θέσης εγκατάστασης

### ⚠ ΠΡΟΕΙΔΟΠΟΙΗΣΗ

- **Εγκαταστήστε το κλιματιστικό με ασφάλεια σε σημείο όπου η βάση του να μπορεί να στηρίξει επαρκώς το βάρος του.**  
Αν τα σημεία αυτά δεν έχουν αρκετή αντοχή, υπάρχει κίνδυνος να πέσει η μονάδα και να προκληθεί τραυματισμός.
- **Εγκαταστήστε το κλιματιστικό σε απόσταση τουλάχιστον 2,5 μέτρων από το δάπεδο.**  
Αν βάλετε τα χέρια σας ή άλλα αντικείμενα απευθείας μέσα στη μονάδα την ώρα που λειτουργεί το κλιματιστικό, διατρέχετε κίνδυνο γιατί ίσως ακουμπήσετε τον περιστρεφόμενο ανεμιστήρα ή ηλεκτροφόρα εξαρτήματα.

### ⚠ ΠΡΟΣΟΧΗ

- **Μην εγκαταστήσετε το προϊόν σε σημείο όπου υπάρχει κίνδυνος διαρροής εύφλεκτου αερίου.**  
Σε περίπτωση διαρροής αερίου και συσσώρευσής του γύρω από τη μονάδα υπάρχει κίνδυνος ανάφλεξης του και πυρκαγιάς.

**Αφού πάρετε την έγκριση του πελάτη, εγκαταστήστε το κλιματιστικό σε σημείο το οποίο να πληροί τις προϋποθέσεις που ακολουθούν.**

- Σημείο όπου θα μπορείτε να εγκαταστήσετε τη μονάδα οριζόντια.
- Σημείο όπου διασφαλίζεται ότι θα υπάρχει επαρκής χώρος για την ασφαλή εκτέλεση εργασιών συντήρησης και ελέγχου.
- Σημείο όπου το νερό που θα αποστραγγίζεται δεν θα δημιουργεί προβλήματα.

**Αποφύγετε την εγκατάσταση στα σημεία που ακολουθούν.**

- Σημεία εκτεθειμένα σε αέρα με υψηλή περιεκτικότητα σε αλάτι (παραλιακή περιοχή) ή σε μεγάλες ποσότητες θειούχων αερίων (θερμές πηγές).  
(Αν η μονάδα πρέπει να χρησιμοποιηθεί στα σημεία αυτά, απαιτούνται ειδικά προστατευτικά μέτρα.)
- Κουζίνα εστιατορίου όπου χρησιμοποιείται πολύ λάδι ή σημείο κοντά σε μηχανήματα σε εργοστάσιο (Το λάδι που θα κολλήσει στον εναλλάκτη θερμότητας και στο ρητινούχο εξάρτημα (ανεμιστήρα τούρμπο) στην εσωτερική μονάδα ενδέχεται να μειώσει τις επιδόσεις, να δημιουργήσει ατμούς ή σταγονίδια ή να προξενήσει παραμόρφωση ή ζημιά στα ρητινούχα εξαρτήματα.)
- Σημεία όπου υπάρχει σκόνη σιδήρου ή άλλων μετάλλων. Αν η σκόνη σιδήρου ή άλλων μετάλλων κολλήσει ή συγκεντρωθεί στο εσωτερικό του κλιματιστικού, υπάρχει κίνδυνος να προκληθεί αυτανάφλεξη και να ξεκινήσει πυρκαγιά.
- Σημείο όπου χρησιμοποιούνται κοντά οργανικοί διαλύτες.
- Σημείο κοντά σε μηχανήματα που παράγουν υψηλές συχνότητες.
- Σημείο όπου ο εξερχόμενος αέρας κατευθύνεται απευθείας σε παράθυρο γειτονικής οικίας. (Εξωτερική μονάδα)
- Σημείο όπου ο θόρυβος της εσωτερικής μονάδας μεταδίδεται εύκολα.  
(Όταν η εξωτερική μονάδα είναι εγκατεστημένη σε σημείο που συνορεύει με γειτονικό χώρο, προσέξτε ιδιαίτερα τη στάθμη του θορύβου.)
- Σημείο με ανεπαρκή εξαερισμό. (Προτού εκτελέσετε τις εργασίες εγκατάστασης αεραγωγού, ελέγξτε αν είναι σωστές οι τιμές για την ταχύτητα του ανεμιστήρα, τη στατική πίεση και την αντίσταση του αγωγού.)
- Μη χρησιμοποιήσετε το κλιματιστικό για ειδικούς σκοπούς, π.χ. διατήρηση τροφίμων, όργανα ακριβείας ή έργα τέχνης ή σε σημεία εκτροφής εκτροφή ζώων ή καλλιέργειας φυτών. (Υπάρχει κίνδυνος υποβάθμισης της ποιότητας των αποθηκευμένων υλικών.)
- Σημείο όπου υπάρχουν εγκατεστημένες συσκευές υψηλής συχνότητας (π.χ. αναστροφείς, ιδιωτικές ηλεκτρογεννήτριες, ιατρικός και τηλεπικοινωνιακός εξοπλισμός) και λυχνίες φθορισμού με αναστροφή. (Ενδέχεται να προκληθούν δυσλειτουργία του κλιματιστικού, ασυνήθιστος έλεγχος ή προβλήματα εξαιτίας θορύβου από τους εν λόγω τύπους συσκευών/εξοπλισμού.)
- Όταν το ασύρματο τηλεχειριστήριο χρησιμοποιείται σε δωμάτιο που διαθέτει λαμπτήρες φθορισμού με αναστροφή ή σε θέση εκτεθειμένη σε απευθείας ηλιακό φως, τα σήματα από το τηλεχειριστήριο ενδέχεται να μην λαμβάνονται σωστά.
- Σημείο όπου χρησιμοποιούνται οργανικοί διαλύτες.
- Σημείο κοντά σε πόρτα ή παράθυρο που είναι εκτεθειμένο σε υγρό εξωτερικό αέρα (ενδέχεται να δημιουργηθούν σταγονίδια υγρασίας.)
- Σημείο όπου χρησιμοποιούνται συχνά ειδικά σπρέι.

## ■ Χώρος εγκατάστασης

Βεβαιωθείτε ότι υπάρχει επαρκής χώρος για να εγκαταστήσετε τη μονάδα και να εκτελέσετε τις εργασίες συντήρησης όποτε και όπως απαιτείται. Αφήστε διάκενο τουλάχιστον 15 χιλιοστών ανάμεσα στην επάνω πλάκα της εσωτερικής μονάδας και στην επιφάνεια της οροφής.

Μονάδα: χιλιοστά (mm)

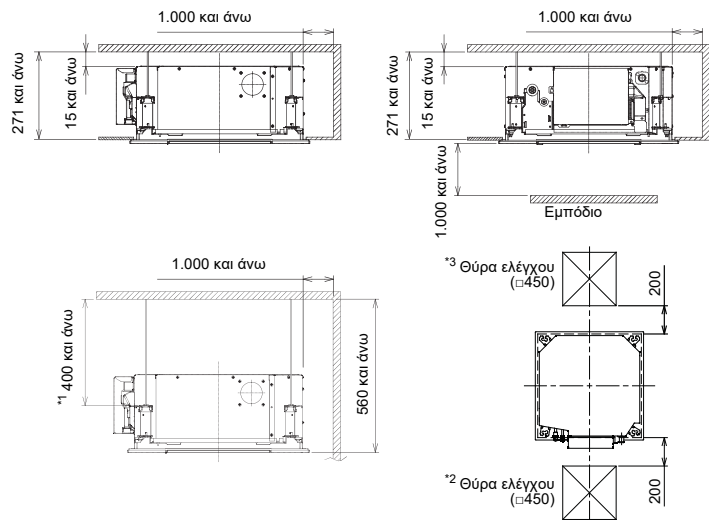

### ΑΠΑΙΤΗΣΗ

- \*1 Αν δεν υπάρχει μαδέρι στην οροφή, το μήκος του μπουλονιού ανάρτησης πρέπει να είναι πάνω από 400 χιλιοστά.
- \*2 Για να μπορείτε να κάνετε ελέγχους στο πλαίσιο εργασιών συντήρησης στην πλευρά της μονάδας προς το κουτί ηλεκτρικού ελέγχου καθορίστε πλαίσιο ανοίγματος (μεγέθους: 450 X 450 χιλιοστών ή μεγαλύτερο) για τις σωληνώσεις, τις εργασίες συντήρησης και τις εργασίες επισκευών.
- \*3 Για τη ρύθμιση του ύψους εγκατάστασης της εσωτερικής μονάδας.

## ■ Επιλογή σημείου εγκατάστασης

Κατά τη συνεχή λειτουργία της εσωτερικής μονάδας σε συνθήκες υψηλής υγρασίας όπως περιγράφεται παρακάτω, ενδέχεται να προκληθεί συμπύκνωση της υγρασίας και να πέσουν σταγονίδια νερού.

Ειδικότερα σε ατμόσφαιρα με υψηλή υγρασία (θερμοκρασία σημείου δρόσου: 23°C ή μεγαλύτερη) υπάρχει κίνδυνος να δημιουργηθεί υγρασία εντός της οροφής.

1. Η μονάδα είναι εγκατεστημένη στο εσωτερικό της οροφής με πλάκες στη σκεπή.
2. Η μονάδα είναι εγκατεστημένη σε τοποθεσία που χρησιμοποιεί το εσωτερικό της οροφής ως δίοδο εισαγωγής φρέσκου αέρα.
3. Κουζίνα

### ΑΠΑΙΤΗΣΗ

Όταν η υγρασία στο εσωτερικό της οροφής φαίνεται να είναι μεγαλύτερη από 80%, συνδέστε μια θερμομόνωση στην πλάγια (επάνω) επιφάνεια της εσωτερικής μονάδας. (Χρησιμοποιήστε θερμομονωτικό υλικό με ελάχιστο πάχος 10 mm ή περισσότερο.)

## ■ Ύψος οροφής

Μονάδα: μέτρα (m)

Μοντέλο RAV-	Ύψος οροφής στο οποίο είναι εφικτή η εγκατάσταση
Τύπου HM30	Έως και 2,7
Τύπου HM40, 56	Έως και 3,5

Όταν το ύψος της οροφής υπερβαίνει την απόσταση του στοιχείου «Τυπική»/«4-κατευθύνσεων» που θα βρείτε στον παρακάτω πίνακα, ο θερμός αέρας δυσκολεύεται να φτάσει στο δάπεδο.

Είναι απαραίτητο να γίνει αλλαγή της τιμής της ρύθμισης υψηλής οροφής ή της κατεύθυνσης εξαγωγής του αέρα.

### ▼ Λίστα επιτρεπόμενων τιμών ύψους οροφής στο οποίο είναι εφικτή η εγκατάσταση

Μονάδα: μέτρα (m)

Τύπος δυναμικότητας εσωτερικής μονάδας	Τύπου HM30	Τύπου HM40	Τύπου HM56	Ρύθμιση για υψηλή οροφή
Διεύθυνση εξαγωγής αέρα	4 κατευθύνσεων	4 κατευθύνσεων	4 κατευθύνσεων	Δεδομένα ρύθμισης
Τυπική (εργοστασιακή προεπιλεγμένη ρύθμιση)	2,7	2,9	3,2	0000
Υψηλή οροφή (1)	—	3,2	3,4	0001
Υψηλή οροφή (3)	—	3,5	3,5	0003

### ΑΠΑΙΤΗΣΗ

Όταν γίνεται χρήση της ρύθμισης για υψηλή οροφή (1) ή (3) με εξαγωγή 4 κατευθύνσεων, αναγνωρίζεται εύκολα κάθε ρεύμα λόγω πτώσης της θερμοκρασίας εξαγωγής του αέρα.

Μπορείτε να αλλάξετε με το τηλεχειριστήριο τη ρύθμιση για το διάστημα μετά το οποίο θα ανάβει το σήμα του φίλτρου (ειδοποίηση για καθαρισμό του φίλτρου) ανάλογα με τις συνθήκες της εγκατάστασης.

Όταν υπάρχουν δυσκολίες επαρκούς θέρμανσης εξαιτίας του σημείου εγκατάστασης της εσωτερικής μονάδας ή της εν γένει διευθέτησης του χώρου, υπάρχει δυνατότητα ρύθμισης της θερμοκρασίας ανίχνευσης της θερμότητας. Για τη διαδικασία της ρύθμισης ανατρέξτε στην ενότητα «8. Χειρισμοί ελέγχου» στο παρόν εγχειρίδιο.

# 4 Εγκατάσταση

## ΑΠΑΙΤΗΣΗ

Τηρήστε αυστηρά τους παρακάτω κανόνες ώστε να αποφευχθούν ζημιές στις εσωτερικές μονάδες καθώς και τραυματισμοί.

- Μην τοποθετήσετε βαριά αντικείμενα επάνω στην εσωτερική μονάδα (ακόμη και αν οι μονάδες είναι μέσα στη συσκευασία τους).
- Μεταφέρετε την εσωτερική μονάδα όπως είναι συσκευασμένη αν είναι δυνατόν. Αν χρειαστεί να μεταφέρετε την εσωτερική μονάδα χωρίς τη συσκευασία της, χρησιμοποιήστε προστατευτικά πανιά ή άλλα μαλακά πανιά για να μην πάθει ζημιά η μονάδα.
- Για να μεταφέρετε την εσωτερική μονάδα, πιάστε την μόνο από τα μεταλλικά άγκιστρα (σε 4 θέσεις). Μην πιέσετε τα υπόλοιπα εξαρτήματα (σωλήνα ψυκτικού, λεκάνη αποστράγγισης, εξαρτήματα με αφρώδες υλικό ή ρητινούχα εξαρτήματα).
- Η συσκευασία πρέπει να μεταφέρεται από δύο ή περισσότερα άτομα και να μη συσκευάζεται με πλαστική ταινία σε άλλα σημεία εκτός από τα καθορισμένα.

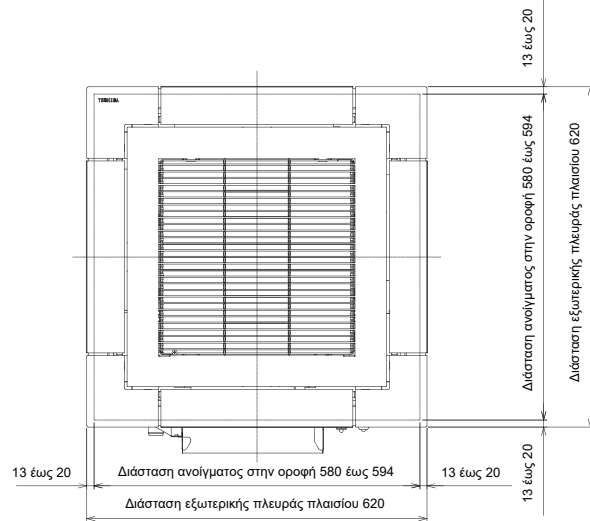

## ■ Εξωτερική όψη

Μονάδα: χιλιοστά (mm)

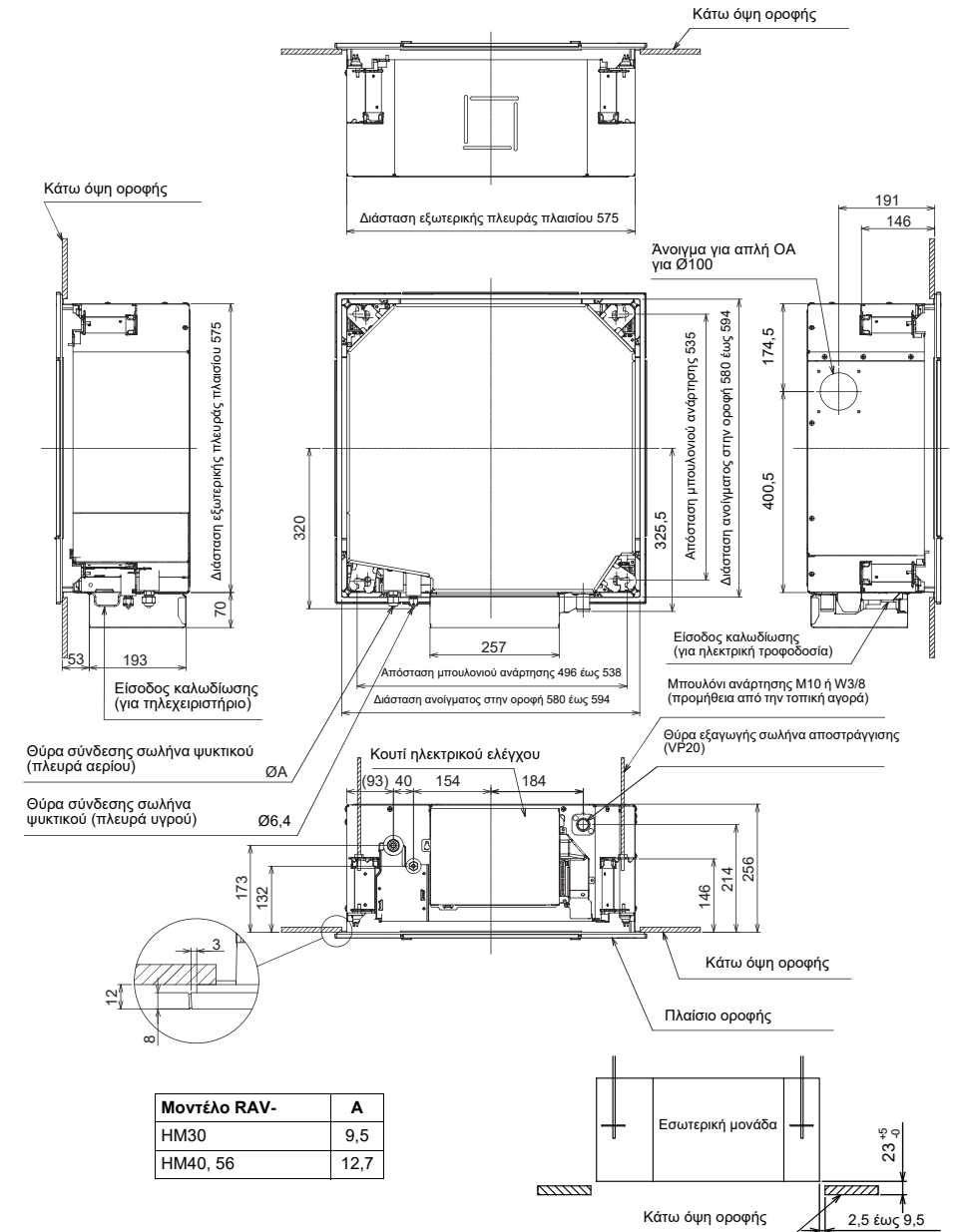

Μοντέλο RAV-	A
HM30	9,5
HM40, 56	12,7

## ■ Άνοιγμα οροφής και εγκατάσταση μπουλονιών ανάρτησης

- Λάβετε υπόψη τις σωληνώσεις και καλωδιώσεις μετά την ανάρτηση της μονάδας για να προσδιορίσετε τη θέση εγκατάστασης της εσωτερικής μονάδας και τον προσανατολισμό της.
- Αφού καθοριστεί η θέση της εγκατάστασης της εσωτερικής μονάδας, ανοίξτε την οροφή και εγκαταστήστε τα μπουλόνια ανάρτησης.
- Οι διαστάσεις του ανοίγματος οροφής και οι αποστάσεις των μπουλονιών ανάρτησης παρέχονται στο σχέδιο περιγράμματος και στο συνημμένο μοτίβο εγκατάστασης.
- Όταν υπάρχει ήδη οροφή, οδεύστε το σωλήνα αποχέτευσης, το σωλήνα ψυκτικού μέσου, τα καλώδια ελέγχου και τα καλώδια για το τηλεχειριστήριο στις θέσεις εγκατάστασής τους, πριν από την ανάρτηση της εσωτερικής μονάδας.

Προμηθευτείτε μπουλόνια ανάρτησης και παξιμάδια για την εγκατάσταση της εσωτερικής μονάδας (δεν παρέχονται).

Μπουλόνι ανάρτησης	M10 ή W3/8	4 τεμάχια
Παξιμάδι	M10 ή W3/8	12 τεμάχια

### Χρήση του (βοηθητικού) μοτίβου εγκατάστασης

Το μοτίβο εγκατάστασης βρίσκεται μέσα στο κάλυμμα της συσκευασίας.

#### <Για υπάρχουσα μονάδα οροφής>

Χρησιμοποιήστε το μοτίβο εγκατάστασης για τον καθορισμό της θέσης του ανοίγματος οροφής και των μπουλονιών ανάρτησης.

#### <Για νέα μονάδα οροφής>

Χρησιμοποιήστε το μοτίβο εγκατάστασης για τον καθορισμό της θέσης του ανοίγματος οροφής κατά την ανάρτηση της οροφής.

- Μετά την εγκατάσταση των μπουλονιών ανάρτησης, εγκαταστήστε την εσωτερική μονάδα.
- Αφού χαλαρώσετε τις βίδες στερέωσης του πλαισίου της εσωτερικής μονάδας, αγκιστρώστε τις στις τέσσερις οπές που φαίνονται στο μοτίβο εγκατάστασης.
- Κατά την ανάρτηση μονάδας στην οροφή, ανοίξτε την οροφή κατά μήκος των εξωτερικών διαστάσεων του μοτίβου εγκατάστασης.

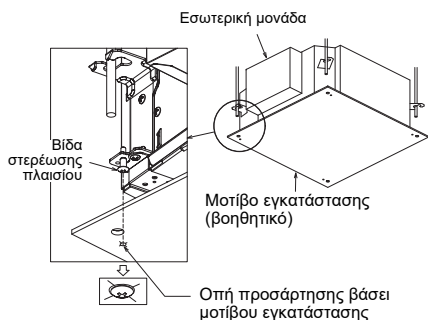

## Επεξεργασία της οροφής

Η οροφή διαφέρει ανάλογα με την κατασκευή του κτηρίου. Για λεπτομέρειες συμβουλευτείτε τον κατασκευαστή ή τον εργολάβο κατασκευής του εσωτερικού σας χώρου.

Μετά από την αφαίρεση του τμήματος της οροφής, είναι σημαντικό να ενισχυθεί η βάση της οροφής (πλαίσιο) και να διατηρηθεί το οριζόντιο επίπεδο της εγκατεστημένης οροφής, προκειμένου να αποφευχθεί η δόνηση του τμήματος της οροφής.



1. Κόψτε και αφαιρέστε τη θεμελίωση της οροφής.
2. Ενισχύστε την επιφάνεια κοπής της θεμελίωσης οροφής και προσθέστε υλικό θεμελίωσης οροφής για τη στερέωση του άκρου του τμήματος οροφής.

## Εγκατάσταση μπουλονιού ανάρτησης

Χρησιμοποιήστε μπουλόνια ανάρτησης M10 (4 τεμάχια, προμήθεια από την τοπική αγορά). Ανάλογα με την υπάρχουσα κατασκευή, ρυθμίστε την απόσταση σύμφωνα με το μέγεθος στην εξωτερική όψη της μονάδας, όπως φαίνεται παρακάτω.

**Νέα πλάκα από σκυρόδεμα**

Εγκαταστήστε τα μπουλόνια με στηρίγματα εισαγωγής ή μπουλόνια αγκύρωσης.





Λάστιχο  
Μπουλόνι αγκύρωσης για ανάρτηση σωλήνων

---

**Κατασκευή χαλύβδινου πλαισίου**

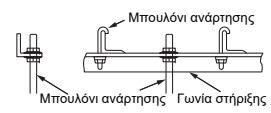
Χρησιμοποιήστε τις υπάρχουσες γωνίες ή φτιάξτε νέες γωνίες στήριξης.





Μπουλόνι ανάρτησης  
Μπουλόνι ανάρτησης Γωνία στήριξης

---

**Υπάρχουσα πλάκα από σκυρόδεμα**

Χρησιμοποιήστε άγκιστρα, βύσματα ή μπουλόνια με εσωτερική όψη.



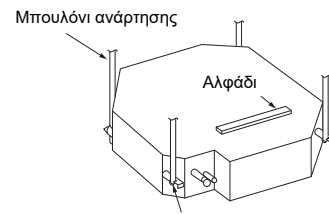

## Εγκατάσταση ανοίγματος οροφής και μπουλονιού ανάρτησης

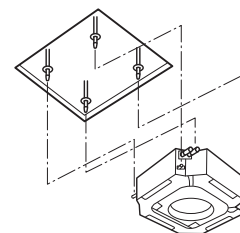
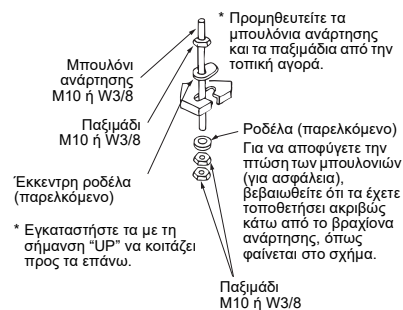

Υποστήριγμα ανάρτησης

- Προσαρτήστε παξιμάδι (προμήθεια από την τοπική αγορά) και την (παρεχόμενη) ροδέλα σε κάθε μπουλόνι ανάρτησης.
- Τοποθετήστε ροδέλες επάνω και κάτω στο αυλάκι σχήματος T του βραχίονα ανάρτησης της εσωτερικής μονάδας και αναρτήστε την εσωτερική μονάδα.
- Βεβαιωθείτε ότι οι τέσσερις πλευρές της εσωτερικής μονάδας είναι επίπεδες χρησιμοποιώντας ένα αλφάδι (απώλεια επιπέδου: 5 χιλιοστά ή λιγότερο).
- Αποσυνδέστε τον ελεγκτήρα εγκατάστασης (παρελκόμενο) από το μοτίβο εγκατάστασης
- Χρησιμοποιώντας τον ελεγκτήρα εγκατάστασης, ελέγξτε και προσαρμόστε τη θέση ανάμεσα στην εσωτερική μονάδα και στο άνοιγμα οροφής (1) (2,5 - 9,5 χιλιοστά: 4 πλευρές) και το ύψος ανάρτησης (2) (23 - 28 χιλιοστά: 4 γωνίες). (Ο τρόπος χρήσης είναι εκτυπωμένος επάνω στον ελεγκτήρα εγκατάστασης.)



Στην οροφή με δοκό γείρετε τη μονάδα και ύστερα στερεώστε την από την πλευρά του κουτιού ηλεκτρικού ελέγχου όπως υποδεικνύεται στην παρακάτω εικόνα.

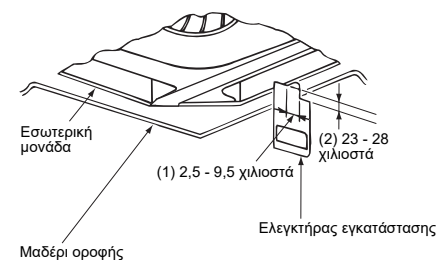
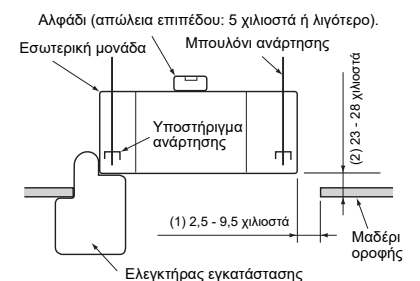

### ⚠ ΠΡΟΣΟΧΗ

Πριν από την εγκατάσταση της εσωτερικής μονάδας, αφαιρέστε την ταινία που συγκρατεί τον ανεμιστήρα και το χροανοιδές στόμιο. Αν θέσετε σε λειτουργία τη μονάδα χωρίς να έχετε αφαιρέσει την ταινία, υπάρχει κίνδυνος να πάθει ζημιά το μοτέρ του ανεμιστήρα.

## ■ Εγκατάσταση του πλαισίου οροφής (πωλείται χωριστά)

Εγκαταστήστε το πλαίσιο οροφής σύμφωνα με το Εγχειρίδιο εγκατάστασης που το συνοδεύει, μετά την ολοκλήρωση των εργασιών εγκατάστασης της σωλήνωσης/καλωδίωσης.

Βεβαιωθείτε ότι η εγκατάσταση της εσωτερικής μονάδας και το άνοιγμα οροφής είναι σωστά και ύστερα προχωρήστε στην εγκατάσταση.

### ΑΠΑΙΤΗΣΗ

- Συνδέστε προσεκτικά τα συνδετικά τμήματα του πλαισίου οροφής, της επιφάνειας οροφής, του πλαισίου οροφής και της εσωτερικής μονάδας. Οποιοδήποτε κενό μεταξύ τους θα προκαλέσει διαρροή αέρα και συμπύκνωση ή διαρροή νερού.
- Αφαιρέστε τα καλύμματα προσαρμογής γωνίας από τις τέσσερις γωνίες του πλαισίου οροφής και κατόπιν εγκαταστήστε το πλαίσιο οροφής επάνω στην εσωτερική μονάδα. Επίσης, ελέγξτε αν τα άγκιστρα είναι καλά προσαρμοσμένα όταν επαναφέρετε τα καλύμματα προσαρμογής γωνίας στην αρχική τους θέση.

## ■ Εγκατάσταση του ενσύρματου τηλεχειριστηρίου (πωλείται χωριστά)

Για την εγκατάσταση του ενσύρματου τηλεχειριστηρίου, ακολουθήστε το Εγχειρίδιο εγκατάστασης το οποίο συνοδεύει το τηλεχειριστήριο.

- Τραβήξτε έξω το καλώδιο του τηλεχειριστηρίου μαζί με το σωλήνα ψυκτικού ή το σωλήνα αποστράγγισης. Περάστε το καλώδιο του τηλεχειριστηρίου μέσα από την επάνω πλευράς του σωλήνα ψυκτικού και του σωλήνα αποστράγγισης.
- Μην αφήνετε το τηλεχειριστήριο σε σημείο εκτεθειμένο απευθείας στο φως του ήλιου και κοντά σε θερμάστρα.

## ■ Εγκατάσταση του ασύρματου τηλεχειριστηρίου (πωλείται χωριστά)

Ο αισθητήρας εσωτερικής μονάδας με ασύρματο τηλεχειριστήριο μπορεί να λάβει σήμα από απόσταση έως και 7 μέτρων. Λαμβάνοντας υπόψη αυτή την παράμετρο, εξακριβώστε σε ποια σημεία στο οποίο θα λειτουργεί σωστά το τηλεχειριστήριο και βρείτε το σωστό σημείο εγκατάστασης.

- Χρησιμοποιήστε το τηλεχειριστήριο, βεβαιωθείτε ότι η εσωτερική μονάδα λαμβάνει σωστά το σήμα και κατόπιν εγκαταστήστε την.
- Φροντίστε να υπάρχει απόσταση τουλάχιστον 1 μέτρου από άλλες συσκευές, π.χ. τηλεόραση ή στερεοφωνικό. (Ενδέχεται να προκύψει διαταραχή της εικόνας ή θόρυβος.)
- Προς αποφυγή δυσλειτουργίας επιλέξτε σημείο που να μην επηρεάζεται από λαμπτήρες φθορισμού ή να μην είναι άμεσα εκτεθειμένο στο φως του ήλιου.
- Στον ίδιο χώρο είναι δυνατή η εγκατάσταση δύο ή περισσότερων εσωτερικών μονάδων (μέχρι 6) με τηλεχειριστήριο ασύρματου τύπου.

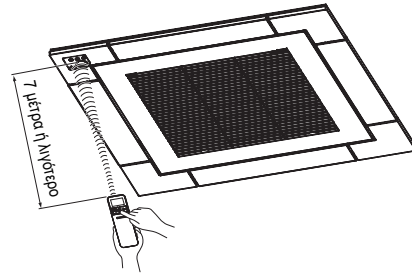

# 5 Σωλήνωση αποστράγγισης

## ▲ ΠΡΟΣΟΧΗ

**Σύμφωνα με το Εγχειρίδιο εγκατάστασης, οι εργασίες σωληνώσεων αποστράγγισης θα πρέπει να εξασφαλίζουν τη σωστή αποστράγγιση του νερού και να τοποθετείται θερμομόνωση ώστε να μη δημιουργούνται σταγονίδια λόγω υδρατμών. Αν οι εργασίες εγκατάστασης σωληνώσεων δεν γίνουν όπως πρέπει, υπάρχει κίνδυνος να προκληθεί διαρροή νερού στον χώρο και να βραχούν τα έπιπλα.**

## ■ Σωληνώσεις/Θερμομονωτικό υλικό

Φροντίστε να υπάρχουν τα παρακάτω υλικά σωληνώσεων και θερμομόνωσης στον χώρο εγκατάστασης.

<b>Σωληνώσεις</b>	Άκαμπτος σωλήνας από βινυλοχλωρίδιο VP20 (εξ. διάμ.: Ø26 χιλιοστά)
<b>Θερμομονωτικό υλικό</b>	Αφρώδες πολυαιθυλένιο: Πάχους τουλάχιστον 10 χιλιοστών

## ■ Εύκαμπτος σωλήνας

Χρησιμοποιήστε τον παρεχόμενο εύκαμπτο σωλήνα για να ρυθμίσετε τη διαφορά του κέντρου του άκαμπτου σωλήνα από βινυλοχλωρίδιο.

- Μη χρησιμοποιήσετε τον εύκαμπτο σωλήνα τεντωμένο ή παραμορφωμένο.
- Στερεώστε το μαλακό άκρο του εύκαμπτου σωλήνα με τον προσαρτημένο σφιγκτήρα του.
- Χρησιμοποιήστε τον εύκαμπτο σωλήνα σε οριζόντια θέση.

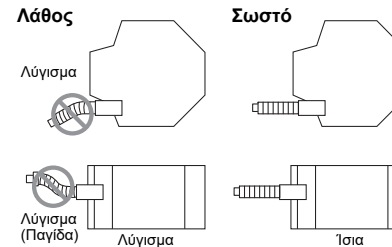

## ΑΠΑΙΤΗΣΗ

- Τοποθετήστε υλικό θερμομόνωσης στους σωλήνες αποστράγγισης της εσωτερικής μονάδας.
- Τοποθετήστε υλικό θερμομόνωσης στο τμήμα σύνδεσης με την εσωτερική μονάδα. Αν η θερμομόνωση είναι ελλιπής, θα πέφτουν σταγονίδια λόγω υδρατμών.
- Δώστε στον σωλήνα αποστράγγισης καθοδική κλίση (1/100 ή περισσότερο) και φροντίστε να μη σχηματίζονται φουσκώματα ή παγίδες στη σωλήνωση. Ενδέχεται να προκληθεί μη φυσιολογικός θόρυβος.
- Ο διερχόμενος σωλήνας αποστράγγισης δεν πρέπει να έχει μήκος πάνω από 20 μέτρα. Σε περίπτωση σωλήνα μεγάλου μήκους φροντίστε να υπάρχουν γάντζοι στήριξης ανά διαστήματα 1,5 - 2 μέτρων για να μη δημιουργούνται καμπυλώσεις.

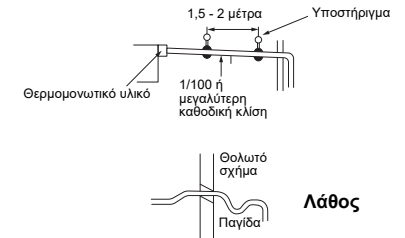

- Τοποθετήστε τις σωληνώσεις συλλογής όπως υποδεικνύεται στην παρακάτω εικόνα.

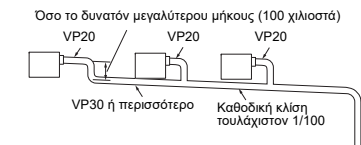

- Μην πιέσετε το συνδετικό τμήμα του σωλήνα αποστράγγισης.
- Ο άκαμπτος πλαστικός σωλήνας δεν μπορεί να συνδεθεί απευθείας με τη θυρίδα σύνδεσης του σωλήνα αποστράγγισης της εσωτερικής μονάδας. Για σύνδεση με τη θύρα σύνδεσης του σωλήνα αποστράγγισης, στερεώστε το συνδεδεμένο εύκαμπτο σωλήνα με τον σφιγκτήρα του γιατί αλλιώς θα προκληθεί ζημιά ή διαρροή νερού από τη θύρα του σωλήνα αποστράγγισης.

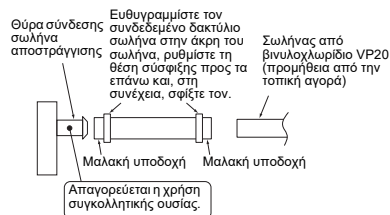

- Δεν μπορεί να χρησιμοποιηθεί συγκολλητική ουσία για τη θύρα σύνδεσης του σωλήνα (σκληρή υποδοχή) της εσωτερικής μονάδας. Φροντίστε να χρησιμοποιήσετε τον προσαρτημένο σφιγκτήρα του σωλήνα για τη στερέωση γιατί αλλιώς θα προκληθεί βλάβη ή διαρροή νερού από τη θύρα σύνδεσης του σωλήνα αποστράγγισης.

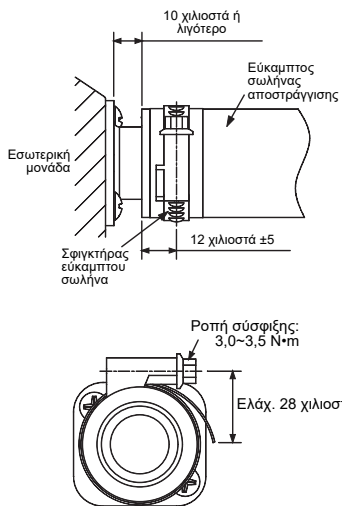

## ■ Σύνδεση σωλήνα αποστράγγισης

- Συνδέστε τον άκαμπο σωλήνα από βινυλοχλωρίδιο VP20 (προμήθεια από την τοπική αγορά) με τον εύκαμπο σωλήνα αποστράγγισης χρησιμοποιώντας τον προσαρτημένο σφιγκτήρα του εύκαμπτου σωλήνα.

## ■ Αποστράγγιση προς τα επάνω

Όταν είναι αδύνατη η δημιουργία καθοδικής κλίσης για το σωλήνα αποχέτευσης, είναι δυνατή η τοποθέτηση σωλήνα ανοδικής αποχέτευσης.

- Το ύψος του σωλήνα αποχέτευσης θα πρέπει να είναι 850 χιλιοστά ή λιγότερο από την κάτω πλευρά της οροφής.
- Βγάλτε τον σωλήνα αποχέτευσης από την ένωση του σωλήνα αποχέτευσης με την εξωτερική μονάδα σε απόσταση 300 χιλιοστών ή λιγότερο και λυγίστε κατακόρυφα τον αγωγό.
- Αμέσως μετά το κάθετο ανοδικό λύγισμα του αγωγού, τοποθετήστε τον σωλήνα έτσι ώστε να σχηματίζει καθοδική κλίση.
- Δημιουργήστε καθοδική κλίση αμέσως μετά από την κατακόρυφη άνοδο.

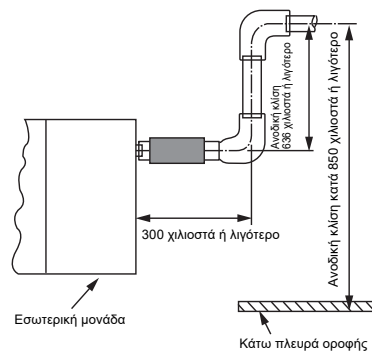

## ■ Έλεγχος της αποστράγγισης

Κατά τη δοκιμαστική λειτουργία, βεβαιωθείτε ότι η αποστράγγιση γίνεται όπως πρέπει και ότι δεν υπάρχει διαρροή νερού από το συνδετικό εξάρτημα των σωλήνων.

Επίσης, πρέπει να ελέγχετε την αποστράγγιση όταν η εγκατάσταση γίνεται κατά τη χειμερινή περίοδο.

Ρίξτε νερό με κανάτα ή μάνικα (1.500 - 2.000 κυβικά εκατοστά) μέσα στη θύρα εξαγωγής προτού εγκαταστήσετε το πλαίσιο οροφής.

Ρίξτε το νερό σταδιακά ώστε να μην τρέξει προς το μοτέρ της αντλίας αποστράγγισης.

### ⚠ ΠΡΟΣΟΧΗ

Ρίξτε το νερό προσεκτικά ώστε να μην τρέξει μέσα στην εσωτερική μονάδα γιατί ενδέχεται να προκληθεί δυσλειτουργία.

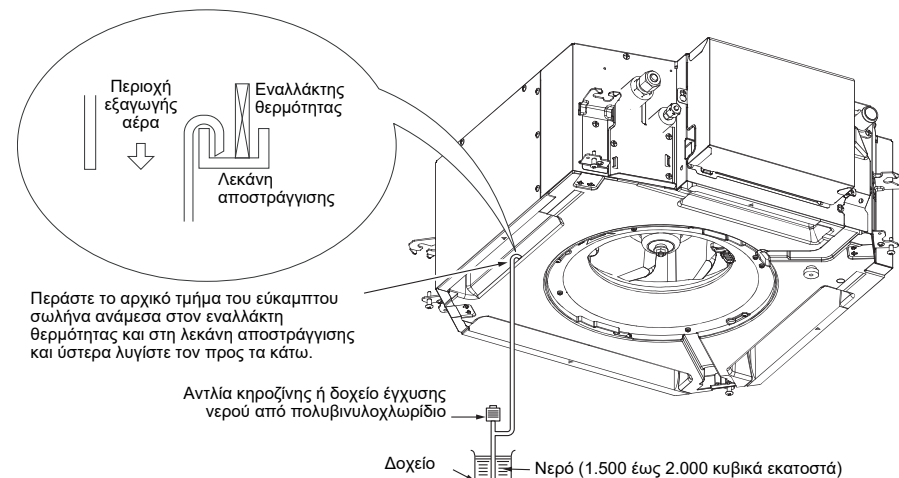

- Αφού τελειώσετε τις ηλεκτρολογικές εργασίες, ρίξτε νερό κατά τη λειτουργία COOL (Ψύξη).
- Αν οι ηλεκτρολογικές εργασίες δεν έχουν ολοκληρωθεί ακόμη, τραβήξτε τον σύνδεσμο του διακόπτη με το φλοτέρ (CN34: Κόκκινο) έξω από το κουτί ηλεκτρικού ελέγχου και ελέγξτε την αποστράγγιση τροφοδοτώντας με μονοφασικό ρεύμα 220 - 240 V την πλάκα των ακροδεκτών ① και ②. Έτσι θα τεθεί σε λειτουργία το μοτέρ της αντλίας αποστράγγισης. (Ποτέ μην τροφοδοτήσετε με ρεύμα 220-240 V τους ακροδέκτες ④ ή ⑤, γιατί θα πάθει ζημιά η πλακέτα τυπωμένου κυκλώματος.)
- Κάντε δοκιμές αποστράγγισης του νερού ελέγχοντας ταυτόχρονα τον ήχο του μοτέρ της αντλίας αποστράγγισης. (Αν ο θόρυβος από συνεχής γίνεται διακοπτόμενος, τότε η αποστράγγιση του νερού γίνεται κανονικά.) Μετά τον έλεγχο, το μοτέρ της αντλίας αποστράγγισης λειτουργεί συνδέοντας τον σύνδεσμο του διακόπτη με το φλοτέρ. (Αν κάνετε τον έλεγχο έχοντας τραβήξει και βγάλει τον σύνδεσμο του διακόπτη με το φλοτέρ, φροντίστε να επαναφέρετε τον σύνδεσμο στην αρχική του θέση.)

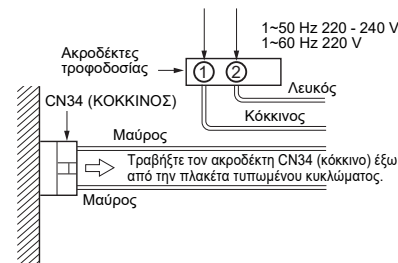

## ■ Εκτέλεση θερμομόνωσης

- Όπως υποδεικνύεται στην εικόνα, καλύψτε τον εύκαμπο σωλήνα και τον σφιγκτήρα του με το προσαρτημένο θερμομονωτικό υλικό ως το κάτω μέρος της εσωτερικής μονάδας χωρίς να αφήνετε κενά.
- Καλύψτε τον σωλήνα αποστράγγισης χωρίς κενά με θερμομονωτικό υλικό το οποίο πρέπει να καλυφτεί από την τοπική αγορά τόσο ώστε να καλυφτεί το προσαρτημένο θερμομονωτικό υλικό του τμήματος σύνδεσης του σωλήνα αποστράγγισης.

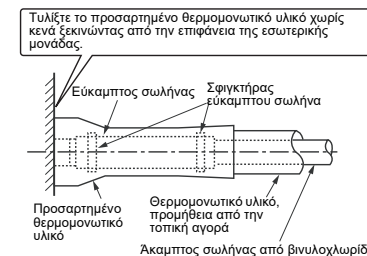

- \* Γυρίστε τις σχισμές και τις ραφές του θερμομονωτικού υλικού προς τα επάνω για να αποφευχθεί κάθε ενδεχόμενο διαρροής του νερού.

# 6 Σωλήνωση ψυκτικού

## ΠΡΟΣΟΧΗ

Χρησιμοποιήστε παξιμάδια στομίου που συμπεριλαμβάνονται με τη μονάδα. Η χρήση διαφορετικών παξιμαδιών στομίου μπορεί να προκαλέσει διαρροή αερίου ψυκτικού.

## Σωλήνωση ψυκτικού

Για τη σωλήνωση του ψυκτικού χρησιμοποιήστε το υλικό που ακολουθεί.

**Υλικό:** Σωλήνας από χαλκό αποξειδωμένο με φώσφορο, χωρίς ραφή.  
**Ø6,35, Ø9,52, Ø12,7** Πάχος τοιχώματος **0,8 mm** ή περισσότερο

### ΑΠΑΙΤΗΣΗ

Όποτε ο σωλήνας του ψυκτικού είναι μακρύς, τοποθετήστε υποστηρίγματα ανά 2,5-3 μέτρα για να σφίξετε τον σωλήνα ψυκτικού. Αλλιώς, ενδέχεται να προκύψει μη φυσιολογικός θόρυβος.

## ΠΡΟΣΟΧΗ

### 4 ΣΗΜΑΝΤΙΚΑ ΣΗΜΕΙΑ ΓΙΑ ΤΙΣ ΕΡΓΑΣΙΕΣ ΣΩΛΗΝΩΣΕΩΝ

1. Δεν επιτρέπονται επαναχρησιμοποιήσιμες μηχανικές συνδέσεις και εκχειλωμένες διακλαδώσεις σε εσωτερικό χώρο. Όταν οι μηχανικές συνδέσεις επαναχρησιμοποιούνται σε εσωτερικό χώρο, τα τμήματα στεγανοποίησης πρέπει να ανανεώνονται. Όταν οι εκχειλωμένες διακλαδώσεις επαναχρησιμοποιούνται σε εσωτερικό χώρο, το τμήμα εκχειλωσης πρέπει να αναδιαμορφώνεται.
2. Σφιχτή σύνδεση (μεταξύ σωλήνων και μονάδας)
3. Εξασρώστε τους σωλήνες σύνδεσης από τον αέρα χρησιμοποιώντας ΑΝΤΛΙΑ ΚΕΝΟΥ.
4. Ελέγξτε μήπως υπάρχει διαρροή αερίου. (Συνδεδεμένα σημεία)

## Μέγεθος σωλήνα

Όνομα μοντέλου	RAV-	Τύπου HM30	Τύπου HM40, 56
Μέγεθος σωλήνα	Πλευρά αερίου	9,5 χιλιοστά	12,7 χιλιοστά
	Πλευρά υγρού	6,4 χιλιοστά	6,4 χιλιοστά

## Επιτρεπόμενες τιμές μήκους σωλήνωσης και διαφοράς ύψους

Ποικίλλουν ανάλογα με την εξωτερική μονάδα. Για λεπτομέρειες ανατρέξτε στο Εγχειρίδιο εγκατάστασης που συνοδεύει την εξωτερική μονάδα.

### Κατασκευή στομίου

- Κόψτε τον σωλήνα με ειδικό κόφτη. Απομακρύνετε όλα τα ρινίσματα. Αν μείνουν ρινίσματα, υπάρχει κίνδυνος διαρροής αερίου.
- Περάστε ένα ρακόρ μέσα στον σωλήνα και κατασκευάστε το στόμιο του σωλήνα. Επειδή τα μεγέθη εκχειλωσης του R32 ή του R410A διαφέρουν από εκείνα του ψυκτικού R22, συνιστάται η χρήση των εργαλείων νέας κατασκευής για το R32 ή το R410A.

Ωστόσο, μπορούν να χρησιμοποιηθούν τα συμβατικά εργαλεία, με προσαρμογή του περιθωρίου προέκτασης του χαλκοσωλήνα.

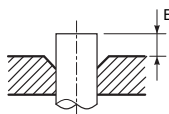

### ▼ Περιθώριο προεξοχής κατά τη κατασκευή στομίου: B (Μονάδα: χιλιοστά (mm))

Άκαμπτο εργαλείο (τύπου σφιγκτήρα)

Μέγεθος εξωτερικής διαμέτρου	Χρήση εργαλείου R32 ή R410A	Χρησιμοποιείται συμβατικό εργαλείο.
6,4, 9,5	0-0,5	1,0-1,5
12,7		

### ▼ Διάμετρος κατασκευής στομίου: A (Μονάδα: χιλιοστά (mm))

Μέγεθος εξωτερικής διαμέτρου	A <sup>+0</sup> / <sub>-0,4</sub>
6,4	9,1
9,5	13,2
12,7	16,6

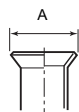

## ΠΡΟΣΟΧΗ

- Μην γρατσουνίσετε την εσωτερική επιφάνεια του τμήματος εκχειλωσης κατά την αφαίρεση των ρινισμάτων.
- Η κατασκευή στομίου με γρατζουνιές στην εσωτερική επιφάνεια του τμήματος κατασκευής στομίου θα προκαλέσει διαρροή ψυκτικού αερίου.
- Βεβαιωθείτε ότι το τμήμα εκχειλωσης δεν έχει γρατζουνιστεί, παραμορφωθεί, πατηθεί ή πεπλατυνθεί και ότι δεν υπάρχουν προσκολλημένα ρινίσματα ή άλλα προβλήματα, μετά από την κατασκευή στομίου.
- Μην απλώνετε ψυκτικό έλαιο στην επιφάνεια του στομίου.

### Σφίξιμο σύνδεσης

## ΠΡΟΣΟΧΗ

Μη χρησιμοποιήσετε υπερβολικά μεγάλη τιμή ροπής. Αλλιώς, υπάρχει κίνδυνος να σπάσει το παξιμάδι ανάλογα με τις συνθήκες.

Μονάδα: N•m

Μέγεθος εξωτερικής διαμέτρου	Ροπή σύσφιξης
6,4 χιλιοστά	14-18
9,5 χιλιοστά	34-42
12,7 χιλιοστά	49-61

### ▼ Ροπή σύσφιξης συνδέσεων σωλήνα μετά την κατασκευή στομίου

Αν οι συνδέσεις δεν γίνουν σωστά, υπάρχει κίνδυνος όχι μόνο διαρροής αερίου αλλά και προβλημάτων στον κύκλο ψύξης.

Ευθυγραμμίστε τα κέντρα των συνδετικών σωλήνων και σφίξτε με το χέρι το ρακόρ όσο μπορείτε περισσότερο. Ύστερα σφίξτε το παξιμάδι με σφιγκτήρα και ροπόμετρο όπως υποδεικνύεται στην εικόνα.

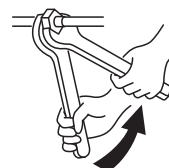

Εργασία με τη χρήση δύο κλειδιών

### ΑΠΑΙΤΗΣΗ

Αν σφίξετε πάρα πολύ το παξιμάδι, υπάρχει κίνδυνος να σπάσει ανάλογα με τις συνθήκες εγκατάστασης. Σφίξτε το με την καθορισμένη τιμή ροπής.

## Εκκένωση

Προβείτε σε άντληση κενού από τη θυρίδα πλήρωσης της βαλβίδας της εξωτερικής μονάδας χρησιμοποιώντας αντλία κενού. Για περισσότερες λεπτομέρειες, ακολουθήστε το Εγχειρίδιο εγκατάστασης της εξωτερικής μονάδας.

- Μην χρησιμοποιείτε για εκκένωση το ψυκτικό το οποίο υπάρχει σφραγισμένο στην εξωτερική μονάδα.

### ΑΠΑΙΤΗΣΗ

Όσον αφορά τα εργαλεία όπως π.χ. εύκαμπος σωλήνας πλήρωσης, χρησιμοποιήστε εκείνα που έχουν κατασκευαστεί αποκλειστικά για R32 ή R410A.

### Προστιθέμενη ποσότητα ψυκτικού

Για επιπλέον ψυκτικό μέσο, προσθέστε ψυκτικό μέσο «R32 ή R410A» ανατρέχοντας στο παρεχόμενο Εγχειρίδιο Εγκατάστασης της εξωτερικής μονάδας. Χρησιμοποιήστε ζυγό για την πλήρωση ψυκτικού στην κατάλληλη ποσότητα.

### ΑΠΑΙΤΗΣΗ

- Η πλήρωση υπερβολικά μεγάλης ή μικρής ποσότητας ψυκτικού προκαλεί προβλήματα στο συμπιεστή. Γεμίστε ψυκτικό στην προβλεπόμενη ποσότητα.
- Ο τεχνικός ο οποίος θα γεμίσει ψυκτικό θα πρέπει να καταγράψει το μήκος σωλήνα και την ποσότητα ψυκτικού που προσέθεσε στην ετικέτα F-GAS της εξωτερικής μονάδας. Απαιτείται για την αντιμετώπιση προβλημάτων του συμπιεστή και για δυσλειτουργία στον κύκλο ψύξης.

### Ανοίξτε τη βαλβίδα πλήρως

Ανοίξτε πλήρως τη βαλβίδα της εξωτερικής μονάδας. Για να ανοίξετε τη βαλβίδα, απαιτείται εξαγωγικό κλειδί 4 mm.

Για περισσότερες λεπτομέρειες, ανατρέξτε στο Εγχειρίδιο εγκατάστασης της εξωτερικής μονάδας.

### Έλεγχος διαρροής αερίου

Ελέγξτε με ανιχνευτή διαρροής ή σαπουνόνερο κατά πόσον υφίσταται διαρροή αερίου ή όχι, από το τμήμα σύνδεσης των αγωγών ή στο πώμα της βαλβίδας.

### ΑΠΑΙΤΗΣΗ

Χρησιμοποιήστε ανιχνευτή διαρροής κατασκευασμένο αποκλειστικά για ψυκτικό HFC (R32, R410A, R134a).

## Διαδικασία θερμομόνωσης

Εφαρμόστε θερμομόνωση στους σωλήνες ξεχωριστά στην πλευρά του υγρού και στην πλευρά αερίου.

- Για τη θερμομόνωση των σωλήνων στην πλευρά αερίου, χρησιμοποιήστε υλικό με θερμοκρασία αντοχής στη θερμότητα 120°C ή παραπάνω.
- Απλώστε το προσαρτημένο θερμομονωτικό υλικό στο τμήμα σύνδεσης των σωλήνων της εσωτερικής μονάδας προσεκτικά χωρίς κενά.

### ΑΠΑΙΤΗΣΗ

- Εφαρμόστε τη θερμομόνωση στο τμήμα σύνδεσης των σωλήνων της εσωτερικής μονάδας προσεκτικά μέχρι τη ρίζα, χωρίς έκθεση του σωλήνα. (Ο σωλήνας που εκτίθεται προς τον εξωτερικό χώρο προκαλεί διαρροή ύδατος.)
- Τυλίξτε το θερμομονωτικό με τις εγκοπές του στραμμένες προς τα επάνω (πλευρά οροφής).

Τυλίξτε το σωλήνα με τη παρεχόμενη θερμομόνωση χωρίς να δημιουργηθεί κενό μεταξύ αυτού και της εσωτερικής μονάδας.

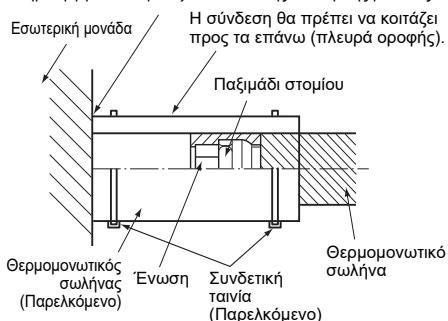

# 7 Ηλεκτρικές συνδέσεις

## ΠΡΟΕΙΔΟΠΟΙΗΣΗ

- **Χρησιμοποιείτε τα προβλεπόμενα καλώδια για την σύνδεση των ακροδεκτών. Στερεώστε τα καλά για να αποφεύγεται η εφαρμογή εξωτερικών δυνάμεων στους ακροδέκτες και η πιθανότητα πρόκλησης ζημιάς.** Η ατελής σύνδεση ή στερέωση μπορεί να προκαλέσει πυρκαγιά ή άλλα προβλήματα.
- **Συνδέστε το καλώδιο γείωσης (εργασίες γείωσης)** Η ελλιπής γείωση μπορεί να προκαλέσει ηλεκτροπληξία. Μη συνδέετε τα καλώδια γείωσης με σωλήνες φυσικού αερίου, σωλήνες νερού, την κάθοδο του αντικεραυνικού συστήματος ή τους αγωγούς γείωσης του τηλεφώνου.
- **Η εγκατάσταση της συσκευής θα πρέπει να γίνεται σύμφωνα με τους εθνικούς ηλεκτρολογικούς κανονισμούς.** Η ανεπαρκής ισχύς του κυκλώματος ισχύος ή η ατελής εγκατάσταση μπορεί να προκαλέσει ηλεκτροπληξία ή πυρκαγιά.
- **Σε καμία περίπτωση, το καλώδιο τροφοδοσίας ή το καλώδιο σύνδεσης της εσωτερικής και της εξωτερικής μονάδας δεν πρέπει να συνδεθεί στη μέση (Σύνδεση με χρήση ακροδέκτη χωρίς συγκόλληση κλπ.)** Τυχόν προβλήματα σύνδεσης στα σημεία, όπου το καλώδιο συνδέεται στη μέση, ενδέχεται να προκαλέσουν καπνό ή/και πυρκαγιά.

## ΠΡΟΣΟΧΗ

- Για τις προδιαγραφές της τροφοδοσίας ρεύματος, ακολουθήστε το Εγχειρίδιο Εγκατάστασης της εξωτερικής μονάδας.
- Μη συνδέετε ρεύμα 220 - 240 V στις κλεμμοσειρές (A, B) της συνδεσμολογίας ελέγχου.
- Αλλιώς το σύστημα θα υποστεί βλάβη.
- Φροντίστε να μην προκληθεί ζημιά ή χαραγή στον αγωγίμο πυρήνα και στο εσωτερικό μονωτικό υλικό των καλωδίων ρεύματος και διασύνδεσης συστήματος, όταν αφαιρείτε την εξωτερική μόνωση.
- Περάστε τα ηλεκτρικά καλώδια έτσι ώστε να μην έρχονται σε επαφή με το τμήμα του σωλήνα που παρουσιάζει υψηλή θερμοκρασία. Το περίβλημα ενδέχεται να λιώσει προκαλώντας ατύχημα.

- Μη θέσετε σε λειτουργία την εσωτερική μονάδα μέχρι την ολοκλήρωση της εκκένωσης των σωλήνων ψυκτικού.

## Προδιαγραφές καλωδίωσης

### Προδιαγραφές καλωδίων σύνδεσης Εσωτερικής/Εξωτερικής μονάδας

Η εσωτερική μονάδα τροφοδοτείται από την εξωτερική μονάδα

- Τα μοτίβα παροχής ρεύματος της εξωτερικής μονάδας ποικίλλουν ανάλογα με το μοντέλο.

Ηλεκτρική τροφοδοσία εσωτερικής μονάδας	1~50 Hz 220 - 240 V 1~60 Hz 220 V
---	--------------------------------------

Καλώδια σύνδεσης Εσωτερικής/Εξωτερικής μονάδας*	4 × 1,5 mm <sup>2</sup> ή περισσότερο (H07 RN-F ή 60245 IEC 66)*	Έως και 70 m
---	--	--------------

\*Αριθμός καλωδίων × μέγεθος καλωδίων  
\*Συμπεριλαμβανομένης της γείωσης

### Καλωδίωση τηλεχειριστηρίου

Καλωδίωση του τηλεχειριστηρίου, καλωδίωση τηλεχειριστηρίου μεταξύ μονάδων	Μέγεθος καλωδίων: 2 × 0,5 έως 2,0 mm <sup>2</sup>
---	---

Συνολικό μήκος καλωδίων καλωδίωσης τηλεχειριστηρίου και καλωδίωσης τηλεχειριστηρίων διασύνδεσης μονάδων = L + L1 + L2 + ... Ln	Σε περίπτωση τύπου ενσύρματου τηλεχειρισμού	Έως και 500 m
	2 τηλεχειριστήρια	Έως 300 m
Στην περίπτωση που συμπεριλαμβάνεται ασύρματος τύπος		Έως και 400 m
Συνολικό μήκος καλωδίων καλωδίωσης τηλεχειριστηρίων διασύνδεσης μονάδων = L1 + L2 + ... Ln		Έως και 200 m

\* Το μήκος καλωδίωσης του τηλεχειριστηρίου διαφέρει ανάλογα με το τηλεχειριστήριο που χρησιμοποιείται. Για λεπτομέρειες ανατρέξτε στο Εγχειρίδιο εγκατάστασης που συνοδεύει το τηλεχειριστήριο.

## ΠΡΟΣΟΧΗ

Το καλώδιο τηλεχειρισμού και τα καλώδια σύνδεσης Εσωτερικής/Εξωτερικής μονάδας δεν μπορούν να είναι παράλληλα σε επαφή μεταξύ τους και δεν μπορούν να περνούν από τα ίδια κανάλια. Εάν γίνει αυτό, ενδέχεται να υπάρχει πρόβλημα με το σύστημα ελέγχου λόγω θορύβου ή άλλων συνθηκών.

## ■ Τύπος επικοινωνίας

Το TU2C-Link μπορεί να χρησιμοποιηθεί με αυτά τα μοντέλα.

Εάν η εσωτερική μονάδα και το συνδεδεμένο τηλεχειριστήριο/απομακρυσμένος αισθητήρας είναι όλα μοντέλα TU2C-Link, η επικοινωνία TU2C-Link θα εκτελεστεί αυτόματα.

Για λεπτομέρειες σχετικά με τον τύπο επικοινωνίας, ανατρέξτε στον παρακάτω πίνακα.

### Τύπος επικοινωνίας και ονόματα μοντέλου

Τύπος επικοινωνίας	TU2C-Link	TCC-Link
Εσωτερική μονάδα	Μοντέλο σειράς RAV-HM ***	Διαφορετικό από σειρά RAV-HM ***
Ενσύρματο τηλεχειριστήριο	RBC-A **U*** ↑ Αυτό το γράμμα υποδεικνύει το μοντέλο της σειράς U.	Εκτός της σειράς U
Κιτ ασύρματου τηλεχειριστηρίου και μονάδα δέκτη	RBC-AXU*** ↑ Αυτό το γράμμα υποδεικνύει το μοντέλο της σειράς U.	Εκτός της σειράς U
Αισθητήρας τηλεχειρισμού	TCB-TC **U*** ↑ Αυτό το γράμμα υποδεικνύει το μοντέλο της σειράς U.	Εκτός της σειράς U

## ⚠ ΠΡΟΣΟΧΗ

Στις ακόλουθες περιπτώσεις, αλλάξτε τον τύπο επικοινωνίας σε TCC-Link με το ενσύρματο τηλεχειριστήριο, ανατρέχοντας στη διαδικασία της διαδικασίας τύπου επικοινωνίας «8. Χειρισμοί ελέγχου» για κανονική λειτουργία.

- Κατά την εκτέλεση ελέγχου ομάδας σε συνδυασμό με την εσωτερική μονάδα που είναι αφιερωμένη στο TCC-Link (εκτός από τη σειρά RAV-HM \*\*\*).
- Κατά τη σύνδεση στην κεντρική συσκευή ελέγχου που είναι αφιερωμένη στο TCC-Link.

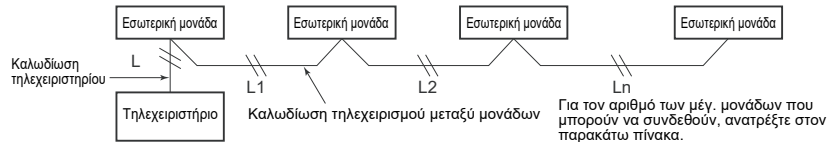

### Μέγ. αριθμός εσωτερικών μονάδων που μπορούν να συνδεθούν και τύπος επικοινωνίας

	Τύπος μονάδας			
	RAV-HM ***	RAV-HM ***	*	*
Εσωτερική μονάδα				
Τηλεχειριστήριο	Σειρά U	*	Σειρά U	*
Αισθητήρας τηλεχειρισμού				
Τύπος επικοινωνίας	TU2C-Link	TCC-Link		
Μέγ. αριθμός μονάδων που μπορούν να συνδεθούν	16	8		

\*: Διαφορετικό από σειρές RAV-HM \*\*\* και U

## ■ Καλωδίωση μεταξύ εσωτερικής και εξωτερικής μονάδας

1. Στο παρακάτω σχήμα απεικονίζονται οι καλωδιακές συνδέσεις μεταξύ εσωτερικών και εξωτερικών μονάδων και μεταξύ των εσωτερικών μονάδων και του τηλεχειριστηρίου. Τα καλώδια που υποδεικνύουν οι διακεκομμένες γραμμές ή οι γραμμές με παύλες και κουκίδες είναι προμήθειες από το εμπόριο (τοπικά).
2. Συμβουλευθείτε το τα διαγράμματα συνδεσμολογίας εσωτερικής και εξωτερικής μονάδας.
3. Το ρεύμα της εσωτερικής μονάδας παρέχεται από την εξωτερική μονάδα.

### Σχεδιάγραμμα καλωδίωσης

#### Απλό σύστημα

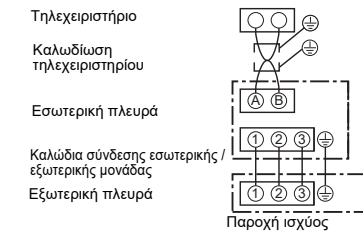

#### Ταυτόχρονο διπλό σύστημα

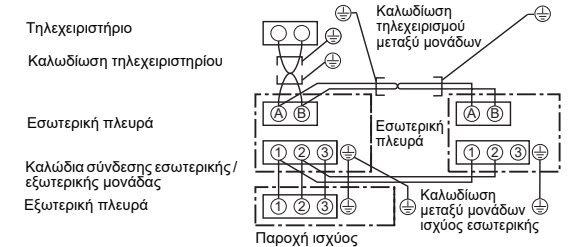

#### Ταυτόχρονο τριπλό και σύστημα 4 μονάδων

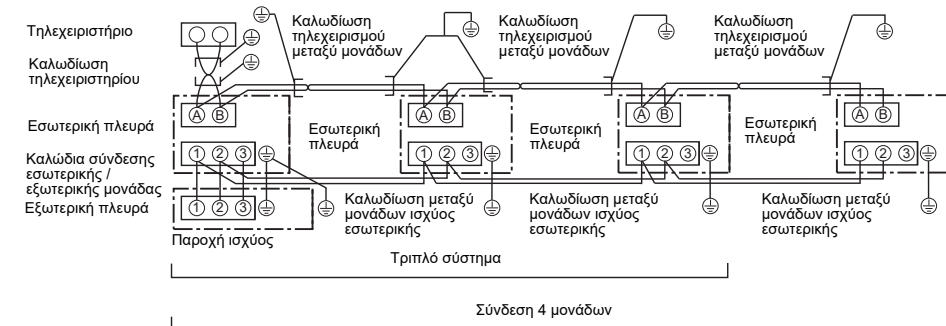

\* Χρησιμοποιήστε δισύρματος καλώδιο με μπλεντάζ (MVVS 0,5 έως 2,0 mm<sup>2</sup> ή περισσότερο) για την καλωδίωση του τηλεχειριστηρίου σε ταυτόχρονο διπλό, ταυτόχρονο τριπλό και ταυτόχρονο σύστημα 4 μονάδων για να αποφεύγονται τυχόν προβλήματα θορύβου. Συνδέστε αμφότερα τα άκρα του θωρακισμένου καλωδίου σε καλώδια γείωσης.

\* Συνδέστε τα καλώδια γείωσης για κάθε εσωτερική μονάδα σε ταυτόχρονο διπλό, ταυτόχρονο τριπλό και ταυτόχρονο σύστημα 4 μονάδων.

## ■ Συνδεσμολογία των καλωδίων

### ΑΠΑΙΤΗΣΗ

- Συνδέστε τα καλώδια σε αντιστοιχία με τους αριθμούς των ακροδεκτών. Αν η σύνδεση δεν γίνει σωστά, προκαλεί προβλήματα.
- Περάστε τα καλώδια μέσα από τη θύρα σύνδεσης καλωδίων της εσωτερικής μονάδας.
- Το κύκλωμα χαμηλής τάσης παρέχεται για το καλώδιο ελέγχου και το καλώδιο του τηλεχειριστηρίου. (Μην συνδέσετε το κύκλωμα υψηλής τάσης.)

1. Χαλαρώστε τις δύο βίδες και αφαιρέστε το κάλυμμα του κουτιού ηλεκτρικού ελέγχου σύμφωνα προς την κατεύθυνση του βέλους.
2. Συνδέστε τα καλώδια σύνδεσης Εσωτερικής/Εξωτερικής μονάδας και το καλώδιο του τηλεχειριστηρίου στην πλάκα των ακροδεκτών του κουτιού ηλεκτρικού ελέγχου.
3. Σφίξτε τις βίδες της πλάκας των ακροδεκτών και στερεώστε τα καλώδια με τον σφιγκτήρα τους που είναι προσαρτημένος στο κουτί ηλεκτρικού ελέγχου. (Μην τεντώσετε το τμήμα σύνδεσης της πλάκας των ακροδεκτών.)
4. Στερεώστε το κάλυμμα του κουτιού ηλεκτρικού ελέγχου χωρίς να μαγκώσετε τα καλώδια. (Στερεώστε το κάλυμμα αφού καλωδιώσετε το πλαίσιο οροφής.)

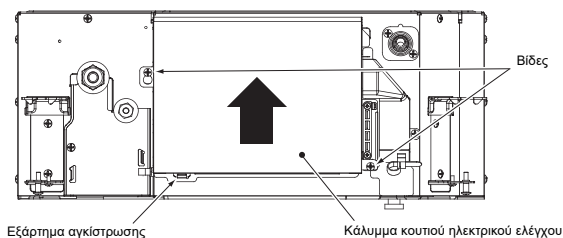

Εξάρτημα αγκίστρωσης

Κάλυμμα κουτιού ηλεκτρικού ελέγχου

Επιλέξτε την πλευρά Γ ή Δ για τη θέση του σφιγκτήρα του καλωδίου ανατρέχοντας στον πίνακα που ακολουθεί με βάση τον τύπο και τη διάμετρο του καλωδίου.  
\* Μπορείτε να προσαρτήσετε τον σφιγκτήρα του καλωδίου είτε στη δεξιά είτε στην αριστερή πλευρά. Οπότε συνδέστε διδύμο σύστημα, σφίξτε δύο καλώδια με έναν σφιγκτήρα καλωδίων.

Τύπος καλωδίου	Προδιαγραφή	Θέση σφιγκτήρα καλωδίου
Καλώδιο Cabtype	Τριπύρηννο πλεγμένο καλώδιο 2,5 mm <sup>2</sup>	Πλευρά Δ
Καλώδιο Cabtype	Τετραπύρηννο πλεγμένο καλώδιο 1,5 mm <sup>2</sup>	Πλευρά Γ

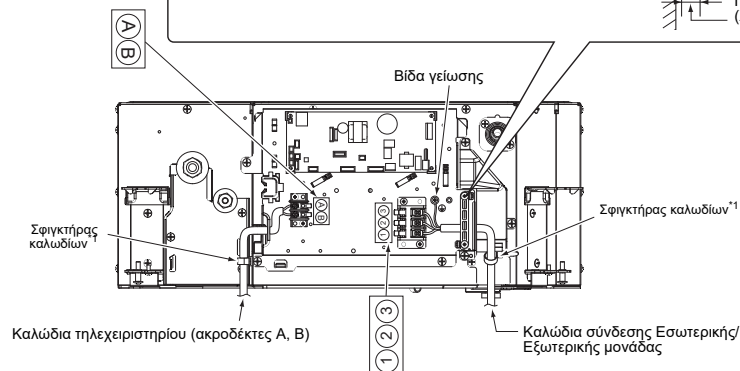
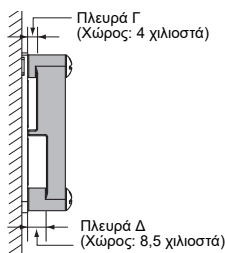

## ⚠️ ΠΡΟΣΟΧΗ

\*1 Πρέπει οπωσδήποτε να στερεώσετε το καλώδιο τροφοδοσίας με τον σφιγκτήρα καλωδίων ώστε να διασφαλίσετε ότι δεν θα εισρέει νερό στο κουτί ηλεκτρικού ελέγχου μέσω του καλωδίου τροφοδοσίας.

### Λάθος

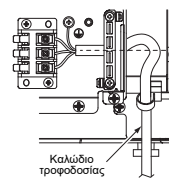

Καλώδιο τροφοδοσίας

### Σωστό

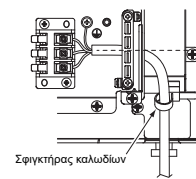

Σφιγκτήρας καλωδίων

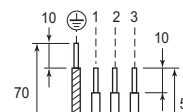

Γραμμή γείωσης

Καλώδιο σύνδεσης Εσωτερικής/Εξωτερικής μονάδας

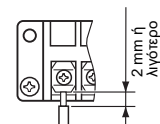

Καλώδιο σύνδεσης εσωτερικής / εξωτερικής μονάδας

Βλ. εικόνα αριστερά για τα καλώδια σύνδεσης με την κλεμοσειρά.

## ■ Καλωδίωση στο πλαίσιο οροφής

Ακολουθώντας τις οδηγίες που παρατίθενται στο Εγχειρίδιο εγκατάστασης του πλαισίου οροφής συνδέστε το μοτέρ των περσίδων στην πλευρά του πλαισίου οροφής και τον σύνδεσμο του μοτέρ των περσίδων στην πλευρά της εσωτερικής μονάδας.

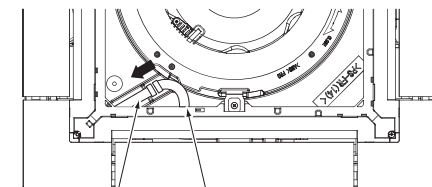

Σύνδεσμος μοτέρ περσίδων (εσωτερική μονάδα)

Σύνδεσμος μοτέρ περσίδων (Πλαίσιο οροφής)

## ■ Καλωδίωση τηλεχειριστηρίου

Απογυμνώστε περίπου 9 mm από το καλώδιο το οποίο θα συνδεθεί.

### Σχεδιάγραμμα καλωδίωσης

Πλακέτα σύνδεσης ακροδεκτών για την καλωδίωση του τηλεχειριστηρίου της εσωτερικής μονάδας

Πλακέτα σύνδεσης ακροδεκτών

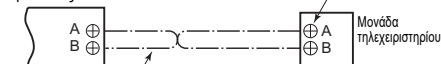

Καλώδιο τηλεχειριστηρίου (προμήθεια από την τοπική αγορά)

# 8 Χειρισμοί ελέγχου

- Για τη χρήση του ενσύρματου τηλεχειριστηρίου RBC-AMS55E\*, ανατρέξτε στο Εγχειρίδιο Εγκατάστασης, το οποίο συνοδεύει το ενσύρματο τηλεχειριστήριο.

## ΑΠΑΙΤΗΣΗ

- Όταν χρησιμοποιείτε αυτό το κλιματιστικό για πρώτη φορά, απαιτούνται περίπου 5 λεπτά μέχρι το τηλεχειριστήριο να τεθεί σε κατάσταση λειτουργίας μετά την έναρξη λειτουργίας. Αυτό είναι φυσιολογικό. **<Όταν ενεργοποιηθεί η τροφοδοσία για πρώτη φορά μετά την εγκατάσταση>** Απαιτούνται περίπου 5 λεπτά μέχρι το τηλεχειριστήριο να είναι διαθέσιμο.

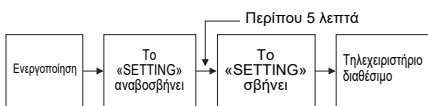

- **<Όταν ενεργοποιηθεί η τροφοδοσία για δεύτερη φορά μετά την εγκατάσταση (ή εφεξής)>** Απαιτείται περίπου 1 λεπτό μέχρι το τηλεχειριστήριο να είναι διαθέσιμο.

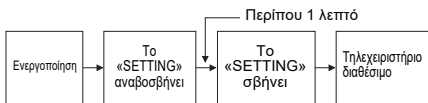

- Οι κανονικές ρυθμίσεις έγιναν κατά την αποστολή της εσωτερικής μονάδας από το εργοστάσιο. Αλλάξτε τις ρυθμίσεις της εσωτερικής μονάδας όπως απαιτείται.
- Χρησιμοποιήστε το ενσύρματο τηλεχειριστήριο για να αλλάξετε τις ρυθμίσεις.
- \* Οι ρυθμίσεις δεν μπορούν να αλλαχθούν χρησιμοποιώντας το ασύρματο τηλεχειριστήριο, την υπομονάδα τηλεχειριστηρίου, ή το σύστημα τηλεχειριστηρίου χωρίς χειριστήρια (για το κεντρικό τηλεχειριστήριο μόνον). Επομένως, εγκαταστήστε το ενσύρματο τηλεχειριστήριο για να αλλάξετε τις ρυθμίσεις.

## ■ Εφαρμόσιμες ρυθμίσεις χειριστηρίων (ρυθμίσεις στην τοποθεσία)

### Όνομα μοντέλου τηλεχειριστηρίου: RBC-ASCU1\*

#### Βασική διαδικασία

Βεβαιωθείτε ότι σταματήσατε το κλιματιστικό πριν αρχίσετε τις ρυθμίσεις. (Αλλάξτε τις ρυθμίσεις ενώ το κλιματιστικό είναι εκτός λειτουργίας.)

#### ⚠ ΠΡΟΣΟΧΗ

Ρυθμίστε μόνο τον Αρ. Κωδικού που εμφανίζεται στον παρακάτω πίνακα: ΜΗΝ ρυθμίσετε οποιονδήποτε άλλον Αρ. Κωδικού  
Αν ρυθμιστεί ένας Αρ. Κωδικού που δεν παρατίθεται στη λίστα, ενδέχεται να μην είναι εφικτή η λειτουργία του κλιματιστικού ή μπορεί να παρουσιαστεί άλλο πρόβλημα με το προϊόν.

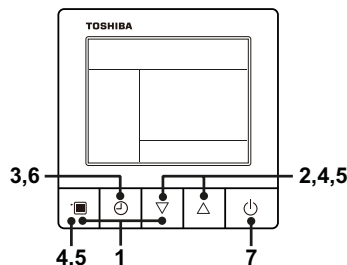

### 1 Πατήστε παρατεταμένα το κουμπί μενού και [▽] το κουμπί ρύθμισης ταυτόχρονα για 10 δευτερόλεπτα ή περισσότερο.

- Μετά από μικρό χρονικό διάστημα, η οθόνη αναβοσβήνει όπως εικονίζεται στο σχήμα. Το «ALL» εμφανίζεται ως αριθμοί εσωτερικής μονάδας κατά την αρχική επικοινωνία αμέσως μετά την ενεργοποίηση της τροφοδοσίας.

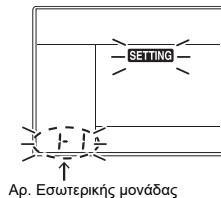

### 2 Κάθε φορά που θα πατιέται το κουμπί ρύθμισης [▽] [Δ], θα αλλάζουν κυκλικά οι αριθμοί εσωτερικής μονάδας στον έλεγχο ομάδας. Επιλέξτε την εσωτερική μονάδα για την οποία θα αλλάξετε τις ρυθμίσεις.

- Αρχίζει να λειτουργεί ο ανεμιστήρας της επιλεγμένης εσωτερικής μονάδας και να κινούνται παλινδρομικά οι περσίδες. Μπορείτε να επιβεβαιώσετε την εσωτερική μονάδα της οποίας θέλετε να αλλάξετε τις ρυθμίσεις.

### 3 Πατήστε το κουμπί χρονοδιακόπτη ΑΠΕΝΕΡΓΟΠΟΙΗΣΗΣ για να επιβεβαιώσετε την επιλεγμένη εσωτερική μονάδα.

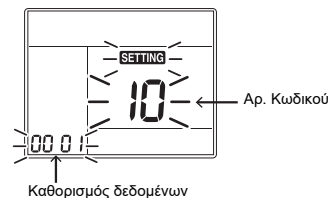

### 4 Πατήστε το κουμπί μενού για να αναβοσβήνει ο Αρ. Κωδικού [\*\*]. Αλλάξτε τον Αρ. Κωδικού [\*\*] με το κουμπί ρύθμισης [▽] [Δ].

### 5 Πατήστε το κουμπί μενού για να αναβοσβήνει ο Καθορισμός δεδομένων [\*\*\*]. Αλλάξτε τον Καθορισμό δεδομένων [\*\*\*] με το κουμπί ρύθμισης [▽] [Δ].

### 6 Πατήστε το κουμπί χρονοδιακόπτη ΑΠΕΝΕΡΓΟΠΟΙΗΣΗΣ για να ολοκληρώσετε τη ρύθμιση.

- Για αλλαγή ρυθμίσεων της επιλεγμένης εσωτερικής μονάδας, επαναλάβετε τη διαδικασία 4.

### 7 Όταν ολοκληρωθούν όλες οι ρυθμίσεις, πατήστε το κουμπί ΕΝΕΡΓΟΠΟΙΗΣΗΣ/ ΑΠΕΝΕΡΓΟΠΟΙΗΣΗΣ για να ολοκληρώσετε τις ρυθμίσεις. (Επιστροφή στην κανονική λειτουργία)

Η ένδειξη «SETTING» αναβοσβήνει και στη συνέχεια το περιεχόμενο της οθόνης εξαφανίζεται και το κλιματιστικό εισέρχεται σε κανονική λειτουργία διακοπής. (Το τηλεχειριστήριο δεν είναι διαθέσιμο όταν αναβοσβήνει το «SETTING».)

- Για αλλαγή ρυθμίσεων σε άλλη εσωτερική μονάδα, επαναλάβετε τη διαδικασία 1.

## ■ Εγκατάσταση της εσωτερικής μονάδας σε οροφή με μεγάλο ύψος

Όταν η εσωτερική μονάδα εγκατασταθεί σε οροφή με ύψος μεγαλύτερο από το τυπικό ύψος, πραγματοποιήστε τη ρύθμιση υψηλής οροφής για την προσαρμογή της ταχύτητας του ανεμιστήρα. Ακολουθήστε τη βασική διαδικασία χειρισμού (1 → 2 → 3 → 4 → 5 → 6 → 7).

- Καθορίστε την τιμή [5d] για τον Αρ. Κωδικού στη Διαδικασία 4.
- Επιλέξτε τη δυνατότητα καθορισμού δεδομένων για τη Διαδικασία 5 από τον πίνακα «Λίστα επιτρεπόμενων τιμών ύψους οροφής στο οποίο είναι εφικτή η εγκατάσταση» στη σελίδα του παρόντος εγχειριδίου.

Καθορισμός δεδομένων	Ύψος οροφής
0000	Τυπικό (Προεπιλογή εργοστασίου)
0001	Υψηλή οροφή (1)
0003	Υψηλή οροφή (3)

#### Ρύθμιση χωρίς τηλεχειριστήριο

Αλλάξτε τη ρύθμιση υψηλής οροφής με τον διακόπτη DIP στην πλακέτα τυπωμένου κυκλώματος.

- \* Μόλις αλλάξει ο Καθορισμός δεδομένων, αν και μπορεί να ρυθμιστεί ελεύθερα σε «0001» ή «0003», για να την επαναφέρετε στο «0000» (εργοστασιακή προεπιλογή), πρέπει να αλλάξει χρησιμοποιώντας το τηλεχειριστήριο (πωλείται ξεχωριστά). Μετά την αλλαγή καθορισμού δεδομένων, λειτουργεί το κλιματιστικό. Αφού ολοκληρωθεί η ρύθμιση, επανεκκινήστε το κλιματιστικό.

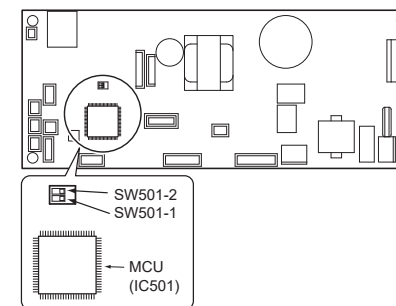

Καθορισμός δεδομένων	Ύψος οροφής	SW501-1	SW501-2
0000	Τυπικό (Προεπιλογή εργοστασίου)	ΑΠΕΝΕΡΓΟΠΟΙΗΣΗ	ΑΠΕΝΕΡΓΟΠΟΙΗΣΗ
0001	Υψηλή οροφή (1)	ΕΝΕΡΓΟΠΟΙΗΣΗ	ΑΠΕΝΕΡΓΟΠΟΙΗΣΗ
0003	Υψηλή οροφή (3)	ΑΠΕΝΕΡΓΟΠΟΙΗΣΗ	ΕΝΕΡΓΟΠΟΙΗΣΗ

#### ◆ Για την επαναφορά των προεπιλογών εργοστασίου

Για να επαναφέρετε τις ρυθμίσεις του διακόπτη DIP στις προεπιλογές εργοστασίου, ρυθμίστε το SW501-1 και το SW501-2 σε ΑΠΕΝΕΡΓΟΠΟΙΗΣΗ, συνδέστε ένα ενσύρματο τηλεχειριστήριο που πωλείται χωριστά και στη συνέχεια ρυθμίστε τα δεδομένα του Αρ. Κωδικού [5d] σε «0000».

## ■ Για να εξασφαλίσετε καλύτερα αποτελέσματα θέρμανσης

Όταν υπάρχουν δυσκολίες επαρκούς θέρμανσης εξαιτίας της θέσης εγκατάστασης της εσωτερικής μονάδας ή της εν γένει διευθέτησης του δωματίου, υπάρχει δυνατότητα ρύθμισης της θερμοκρασίας ανίχνευσης. Επίσης, χρησιμοποιήστε κυκλοφορητή ή άλλο μηχανήμα για καλύτερη κυκλοφορία του θερμού αέρα κοντά στην οροφή.

Ακολουθήστε τη βασική διαδικασία χειρισμού (1 → 2 → 3 → 4 → 5 → 6 → 7).

- Καθορίστε την τιμή [06] για τον Αρ. Κωδικού στη Διαδικασία 4.
- Για τον καθορισμό δεδομένων της Διαδικασίας 5, επιλέξτε τη ρύθμιση δεδομένων της τιμής μετατόπισης θερμοκρασίας ανίχνευσης για ρύθμιση από τον παρακάτω πίνακα.

Καθορισμός δεδομένων	Τιμή μετατόπισης θερμοκρασίας ανίχνευσης
0000	Καμία μετατόπιση
0001	+1°C
0002	+2°C (Προεπιλογή εργοστασίου)
0003	+3°C
0004	+4°C
0005	+5°C
0006	+6°C

## ■ Ρύθμιση σήματος φίλτρου

Ανάλογα με τις συνθήκες εγκατάστασης, μπορείτε να αλλάξετε την περίοδο του σήματος φίλτρου (Είδοποίηση για καθαρισμό φίλτρου).

Ακολουθήστε τη βασική διαδικασία χειρισμού (1 → 2 → 3 → 4 → 5 → 6 → 7).

- Καθορίστε την τιμή [01] για τον Αρ. Κωδικού στη Διαδικασία 4.
- Για τον καθορισμό δεδομένων στη Διαδικασία 5, επιλέξτε τη ρύθμιση δεδομένων της περιόδου σήματος φίλτρου από τον παρακάτω πίνακα.

Καθορισμός δεδομένων	Περίοδος σήματος φίλτρου
0000	Κανένα
0001	150 H
0002	2500 H (Προεπιλογή εργοστασίου)
0003	5000 H
0004	10000 H

- Το σήμα φίλτρου μπορεί να μην είναι διαθέσιμο ανάλογα με τα τηλεχειριστήρια.

## ■ Τρόπος ρύθμισης του τύπου αιώρησης

Μπορείτε να επιλέξετε τον τύπο αιώρησης της περσίδας.

Ακολουθήστε τη βασική διαδικασία χειρισμού (1 → 2 → 3 → 4 → 5 → 6 → 7).

- Καθορίστε την τιμή [F0] για τον Αρ. Κωδικού στη Διαδικασία 4.
- Επιλέξτε τα δεδομένα που ακολουθούν για τη δυνατότητα καθορισμού δεδομένων στη Διαδικασία 5.

Καθορισμός δεδομένων	Αιώρηση περσίδων
0001	Τυπική αιώρηση (Προεπιλογή εργοστασίου)
0002	Διπλή αιώρηση
0003	Κυκλική αιώρηση

- **Σχετικά με τη «Διπλή αιώρηση»**  
«Διπλή αιώρηση» σημαίνει ότι οι περσίδες 01 και 03 κατευθύνονται και αιωρούνται προς την ίδια διεύθυνση και οι περσίδες 02 και 04 κατευθύνονται και αιωρούνται προς την αντίθετη διεύθυνση.  
(Όταν οι περσίδες 01 και 03 κατευθύνονται προς τα κάτω, οι περσίδες 02 και 04 κατευθύνονται σε οριζόντια θέση.)
- **Σχετικά με την «Κυκλική αιώρηση»**  
Οι τέσσερις περσίδες αιωρούνται ανεξάρτητα στην αντίστοιχη χρονική στιγμή.

### ⚠ ΠΡΟΣΟΧΗ

Μην ρυθμίζετε τον καθορισμό δεδομένων αιώρησης σε «0000». (Η ρύθμιση αυτή μπορεί να προκαλέσει προβλήματα στις περσίδες.)

## ■ Τρόπος ρύθμισης του κλειδώματος περσίδων (Μη αιώρηση)

Μια θέση των μεμονωμένων περσίδων (τέσσερις κατευθύνσεις) μπορεί να κλειδωθεί.

Ακολουθήστε τη βασική διαδικασία χειρισμού (1 → 2 → 3 → 4 → 5 → 6 → 7).

- Καθορίστε [F1], [F2], [F3] ή [F4] για τον Αρ. Κωδικού στη Διαδικασία 4.
- Επιλέξτε τα δεδομένα που ακολουθούν για τη δυνατότητα καθορισμού δεδομένων στη Διαδικασία 5.

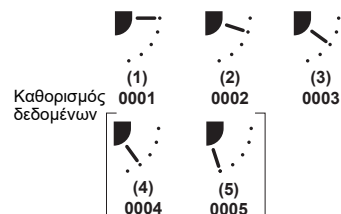

- Όταν επιλεγεί η θέση (4) ή (5), μπορεί να προκύψει συμπίκνωση κατά τη διάρκεια της ψύξης.
- Όταν προσδιοριστεί η ρύθμιση, ανάβει η ένδειξη.

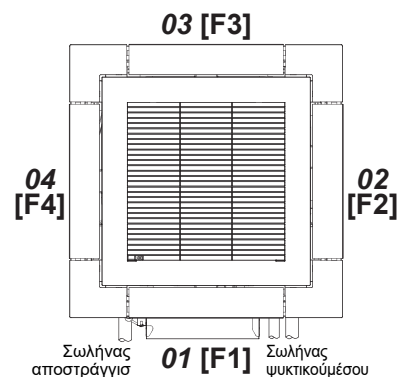

## ■ Τρόπος ακύρωσης του κλειδώματος περσίδων

Ρυθμίστε τη διεύθυνση του αέρα σε «0000» της διαδικασίας ρύθμισης κλειδώματος περσίδων παραπάνω.



Δεδομένα ρύθμισης 0000

- Όταν ακυρωθεί η ρύθμιση, σβήνει η ένδειξη. Οι άλλες λειτουργίες είναι ίδιες όπως αυτές στην ενότητα «Τρόπος ρύθμισης του κλειδώματος περσίδων (Μη αιώρηση)».

## ■ Αισθητήρας τηλεχειριστηρίου

Ο αισθητήρας θερμοκρασίας της εσωτερικής μονάδας καταγράφει τη θερμοκρασία δωματίου κατά τα συνήθη. Ρυθμίστε τον αισθητήρα του τηλεχειριστηρίου έτσι ώστε να καταγράφει τη θερμοκρασία γύρω από το τηλεχειριστήριο. Επιλέξτε στοιχεία ακολουθώντας τη βασική διαδικασία χειρισμού (1 → 2 → 3 → 4 → 5 → 6 → 7).

- Καθορίστε την τιμή [32] για τον Αρ. Κωδικού στη Διαδικασία 4.
- Επιλέξτε τα δεδομένα που ακολουθούν για τη δυνατότητα καθορισμού δεδομένων στη Διαδικασία 5.

Καθορισμός δεδομένων	Αισθητήρας τηλεχειριστηρίου
0000	Δεν χρησιμοποιείται (Προεπιλογή εργοστασίου)
0001	Χρησιμοποιείται

Όταν αναβοσβήνει το , ο αισθητήρας του τηλεχειριστηρίου είναι ελαττωματικός. Επιλέξτε τον καθορισμό δεδομένων «0000» (δεν χρησιμοποιείται) ή αντικαταστήστε το τηλεχειριστήριο.

## ■ Τύπος επικοινωνίας

Κατά τη σύνδεση με εσωτερική μονάδα ή κεντρικό ελεγκτή που είναι αφιερωμένος στο TCC-Link, είναι απαραίτητη η αλλαγή σε TCC-Link.

Ακολουθήστε τη βασική διαδικασία χειρισμού (1 → 2 → 3 → 4 → 5 → 6 → 7).

- Καθορίστε την τιμή [FC] για τον Αρ. Κωδικού στη Διαδικασία 4.
- Επιλέξτε τα καθορισμένα δεδομένα «0000» (TCC-Link) στη διαδικασία 5.

Καθορισμός δεδομένων	Τύπος επικοινωνίας
0000	TCC-Link
0004	TU2C-Link (Εργοστασιακή προεπιλογή)

## ■ Ρύθμιση ταχύτητας ανεμιστήρα όταν ο θερμοστάτης είναι ΑΠΕΝΕΡΓΟΠΟΙΗΜΕΝΟΣ στη λειτουργία ψύξης

Ρυθμίστε την ταχύτητα του ανεμιστήρα όταν η θερμοκρασία δωματίου φτάσει τη ρυθμισμένη θερμοκρασία στη λειτουργία ψύξης.

Ακολουθήστε τη βασική διαδικασία χειρισμού (1 → 2 → 3 → 4 → 5 → 6 → 7).

- Καθορίστε την τιμή [9A] για τον Αρ. Κωδικού στη Διαδικασία 4.
- Επιλέξτε τα δεδομένα που ακολουθούν για τη δυνατότητα καθορισμού δεδομένων στη Διαδικασία 5.

Καθορισμός δεδομένων	Ταχύτητα ανεμιστήρα όταν ο θερμοστάτης είναι ΑΠΕΝΕΡΓΟΠΟΙΗΜΕΝΟΣ στη λειτουργία ψύξης
0000	Ρύθμιση τηλεχειριστηρίου
0001	Εξαιρετικά χαμηλή ταχύτητα (UL) (Εργοστασιακή προεπιλογή)

## ■ Λειτουργία 8 °C

Η λειτουργία προθέρμανσης μπορεί να ρυθμιστεί για τα ψυχρά κλίματα ή εποχές που η θερμοκρασία πέφτει υπό το μηδέν.

Ακολουθήστε τη βασική διαδικασία χειρισμού (1 → 2 → 3 → 4 → 5 → 6 → 7).

- Καθορίστε την τιμή [d1] για τον Αρ. Κωδικού στη Διαδικασία 4.
- Επιλέξτε τα δεδομένα που ακολουθούν για τη δυνατότητα καθορισμού δεδομένων στη Διαδικασία 5.

Καθορισμός δεδομένων	Ρύθμιση λειτουργίας 8 °C
0000	Καμία (Εργοστασιακή προεπιλογή)
0001	Ρύθμιση λειτουργίας 8 °C

## ■ Εγκατάσταση προαιρετικών εξαρτημάτων

Κατά την εγκατάσταση προαιρετικών εξαρτημάτων, ενδέχεται να απαιτείται ρύθμιση δεδομένων με το τηλεχειριστήριο.

Βεβαιωθείτε ότι έχετε ρυθμίσει τα δεδομένα, σύμφωνα με το Εγχειρίδιο εγκατάστασης για τα προαιρετικά εξαρτήματα.

## ■ Πληροφορίες

Οι ακόλουθες λειτουργίες απαιτούν σύνδεση με το τηλεχειριστήριο RBC-AMTU\*\*\* και RBC-AMSU\*\*\*. Για λεπτομέρειες, ανατρέξτε στο εγχειρίδιο που συνοδεύει το τηλεχειριστήριο.

- Επιλογή μεμονωμένης μονάδας κατά την ομαδική λειτουργία
- Μεμονωμένη ρύθμιση της θέσης της περσίδας (κατεύθυνση ανέμου)
- Ρύθμιση τύπου περιστροφής
- Ρύθμιση κλειδώματος περσίδας (χωρίς περιστροφή)
- Λειτουργία εξοικονόμησης ενέργειας (Λειτουργία εξοικονόμησης ρεύματος)
- Ειδοποίηση του χρόνου καθαρισμού του φίλτρου

## ■ Άλλα

Οι ακόλουθες λειτουργίες μπορούν να χρησιμοποιηθούν με αυτό το μοντέλο. Ανατρέξτε στο Εγχειρίδιο Σέρβις για περισσότερες πληροφορίες.

- Λειτουργία περιστροφής / εφεδρικής λειτουργίας
- Ελεύθερη ψύξη
- Δευτερεύουσα θέρμανση
- Αλλαγή ισχύος

## ■ Ομαδικός έλεγχος

### Ταυτόχρονο διπλό, τριπλό, 4 μονάδων σύστημα

Ένας συνδυασμός με μία εξωτερική μονάδα επιτρέπει τον ταυτόχρονο χειρισμό ON / OFF των εσωτερικών μονάδων. Διατίθεται οι παρακάτω διατάξεις συστήματος.

- Δύο εσωτερικές μονάδες για το διπλό σύστημα
- Τρεις εσωτερικές μονάδες για το τριπλό σύστημα
- Τέσσερις εσωτερικές μονάδες για το σύστημα 4 μονάδων

#### ▼ Διπλό σύστημα

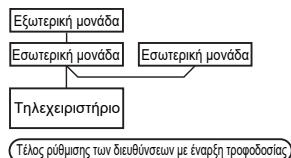

#### ▼ Τριπλό σύστημα

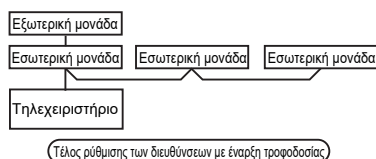

#### ▼ Σύνδεση 4 μονάδων

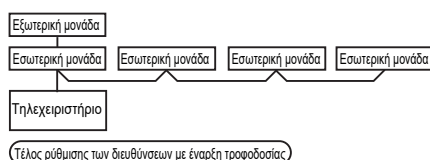

- Για τη διαδικασία και τη μέθοδο καλωδίωσης, συμβουλευθείτε την "Ηλεκτρικές συνδέσεις" στο εγχειρίδιο αυτό.
  - Όταν ενεργοποιηθεί η παροχή ισχύος, αρχίζει η αυτόματη ρύθμιση διευθύνσεων, και η διεύθυνση που ρυθμίζεται αναβοσβήνει στην οθόνη. Κατά τη ρύθμιση της αυτόματης διεύθυνσης, η λειτουργία του τηλεχειριστηρίου δεν είναι αποδεκτή.
- Ο απαιτούμενος χρόνος μέχρι την ολοκλήρωση της αυτόματης διευθυνσιοδότησης είναι περίπου 5 λεπτά.**

## Ομαδικός έλεγχος για σύστημα πολλαπλών μονάδων

Μια ομάδα μπορεί να ελέγξει έως και 16 (TU2C-Link) ή 8 (TCC-Link) εσωτερικές μονάδες με ένα τηλεχειριστήριο. (Ανατρέξτε στις Προδιαγραφές καλωδίωσης)

### ▼ Ομαδικός έλεγχος σε μεμονωμένο σύστημα

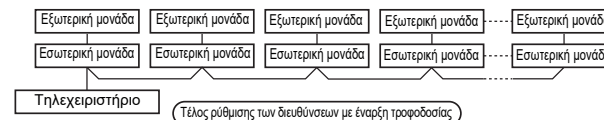

- Για τη διαδικασία και τη μέθοδο καλωδίωσης ενός συστήματος μίας γραμμής (με ίδια γραμμή ψυκτικού), ακολουθήστε τα αναφερόμενα στην "Ηλεκτρικές συνδέσεις".
- Η καλωδίωση ανάμεσα σε γραμμές διεξάγεται με την εξής διαδικασία. Συνδέστε την πλακέτα σύνδεσης ακροδεκτών (A/B) της εσωτερικής μονάδας που συνδέεται με το τηλεχειριστήριο, με τις πλακέτες σύνδεσης ακροδεκτών (A/B) των εσωτερικών μονάδων περνώντας το καλώδιο μεταξύ μονάδων του τηλεχειριστηρίου.
- Όταν ανοίξει η παροχή ρεύματος, ξεκινά η αυτόματη διευθυνσιοδότηση και η συγκεκριμένη διεύθυνση υπό διαμόρφωση αναβοσβήνει στο μέρος της οθόνης για περίπου 3 λεπτά. Κατά τη ρύθμιση της αυτόματης διεύθυνσης, η λειτουργία του τηλεχειριστηρίου δεν είναι αποδεκτή.

**Ο απαιτούμενος χρόνος μέχρι την ολοκλήρωση της αυτόματης διευθυνσιοδότησης είναι περίπου 5 λεπτά.**

### ΣΗΜΕΙΩΣΗ

Σε μερικές περιπτώσεις, απαιτείται χειροκίνητη μεταβολή μετά τη ρύθμιση της αυτόματης διεύθυνσης ανάλογα με τη διαρρύθμιση του συστήματος ομαδικού ελέγχου.

- Η διαμόρφωση συστήματος που αναφέρεται παρακάτω είναι μία περίπλοκη περίπτωση όπου συστήματα ταυτόχρονης λειτουργίας διπλής και ταυτόχρονης τριπλής μονάδας ελέγχονται ομαδικά από ένα τηλεχειριστήριο.

## (Παράδειγμα) Ομαδικός έλεγχος για σύνθετο σύστημα

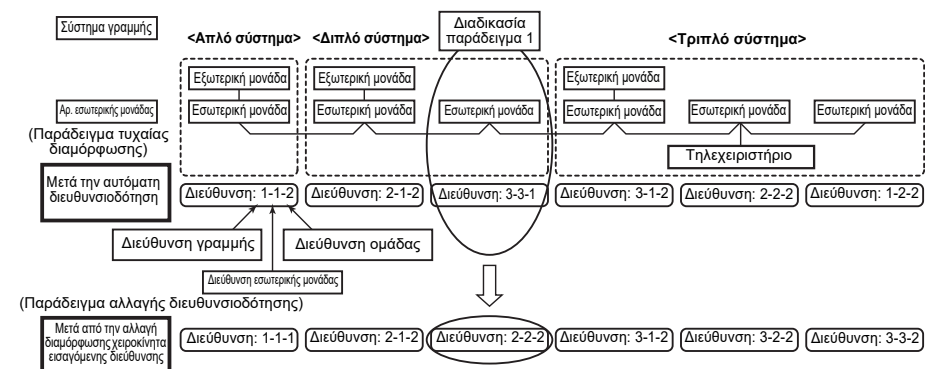

**Η παραπάνω διεύθυνση ρυθμίζεται με αυτόματη διευθυνσιοδότηση κατά το άναμμα. Ωστόσο, οι διευθύνσεις γραμμών και οι εσωτερικές διευθύνσεις ρυθμίζονται τυχαία. Για το λόγο αυτό, αλλάξτε τη ρύθμιση έτσι ώστε οι διευθύνσεις γραμμών να αντιστοιχούν στις διευθύνσεις εσωτερικών μονάδων.**

## ■ Χειροκίνητη ρύθμιση διεύθυνσης

- 1 Πιέστε και κρατήστε πατημένα ταυτόχρονα το κουμπί μενού και το κουμπί ρύθμισης [▽] για 10 δευτερόλεπτα ή περισσότερο.
- 2 Πιέστε το κουμπί χρονοδιακόπτη ΑΠΕΝΕΡΓΟΠΟΙΗΣΗΣ για να επιβεβαιώσετε την επιλεγμένη εσωτερική μονάδα.

### <Διεύθυνση γραμμής>

- 3 Πιέστε το κουμπί μενού μέχρι να αναβοσβήσει ο Αρ. Κωδικού. Και χρησιμοποιώντας τα κουμπιά [▽] [Δ], καθορίστε τον Αρ. Κωδικού **[12]**.
- 4 Πιέστε το κουμπί μενού μέχρι να αναβοσβήνει η ένδειξη Ορισμού δεδομένων. Και χρησιμοποιώντας τα κουμπιά [▽] [Δ], ορίστε μια διεύθυνση γραμμής.
- 5 Πιέστε το κουμπί ΑΠΕΝΕΡΓΟΠΟΙΗΣΗΣ του χρονοδιακόπτη για να επιβεβαιώσετε τον Ορισμό δεδομένων.

### <Διεύθυνση εσωτερικής μονάδας>

- 6 Πιέστε το κουμπί μενού μέχρι να αναβοσβήσει ο Αρ. Κωδικού Και χρησιμοποιώντας τα κουμπιά [▽] [Δ], καθορίστε τον Αρ. Κωδικού **[13]**.
- 7 Πιέστε το κουμπί μενού μέχρι να αναβοσβήνει η ένδειξη Ορισμού δεδομένων. Και χρησιμοποιώντας τα κουμπιά [▽] [Δ], ορίστε μια διεύθυνση εσωτερικής μονάδας.
- 8 Πιέστε το κουμπί ΑΠΕΝΕΡΓΟΠΟΙΗΣΗΣ του χρονοδιακόπτη για να επιβεβαιώσετε τον Ορισμό δεδομένων.

### <Διεύθυνση ομάδας>

- 9 Πιέστε το κουμπί μενού μέχρι να αναβοσβήσει ο Αρ. Κωδικού Και χρησιμοποιώντας τα κουμπιά [▽] [Δ], καθορίστε τον Αρ. Κωδικού **[14]**.
- 10 Πιέστε το κουμπί μενού μέχρι να αναβοσβήνει η ένδειξη Ορισμού δεδομένων. Και χρησιμοποιώντας τα κουμπιά [▽] [Δ], ορίστε μια διεύθυνση ομάδας. Εάν η εσωτερική μονάδα είναι μεμονωμένη, ρυθμίστε τη διεύθυνση σε «0000». (επικεφαλής μονάδα: **0001**, δευτερεύουσα μονάδα: **0002**)
- 11 Πιέστε το κουμπί ΑΠΕΝΕΡΓΟΠΟΙΗΣΗΣ του χρονοδιακόπτη για να επιβεβαιώσετε τον Ορισμό δεδομένων.
- 12 Όταν ολοκληρωθούν όλες οι ρυθμίσεις, πατήστε το κουμπί ΕΝΕΡΓΟΠΟΙΗΣΗΣ/ΑΠΕΝΕΡΓΟΠΟΙΗΣΗΣ για να ολοκληρώσετε τις ρυθμίσεις.  
(Επιστροφή στην κανονική λειτουργία)

## ■ Για να βρείτε τη θέση μιας εσωτερικής μονάδας από τη διεύθυνσή της

- 1 Πιέστε και κρατήστε πατημένο το κουμπί μενού και το κουμπί ρύθμισης [▽] ταυτόχρονα για 10 δευτερόλεπτα ή περισσότερο..  
Π.χ.) Στην οθόνη LCD του τηλεχειριστηρίου εμφανίζεται ο αριθμός μονάδας 1-1. Ο αναγραφόμενος αριθμός δείχνει τη διεύθυνση γραμμής (συστήματος) και τη διεύθυνση εσωτερικής μονάδας της μονάδας.
- 2 Όταν 2 ή περισσότερες εσωτερικές μονάδες είναι συνδεδεμένες στο τηλεχειριστήριο (μονάδες με ομαδικό έλεγχο), εμφανίζεται ένας αριθμός άλλων συνδεδεμένων μονάδων κάθε φορά που πιέζετε τα κουμπιά [▽] [Δ].
- 3 Πιέστε το Κουμπί ΕΝΕΡΓΟΠΟΙΗΣΗΣ/ΑΠΕΝΕΡΓΟΠΟΙΗΣΗΣ, επιστρέψτε στην κανονική λειτουργία.

## 9 Δοκιμαστική λειτουργία

### ■ Πριν από τη δοκιμαστική λειτουργία

- Πριν ενεργοποιήσετε την παροχή ισχύος, διεξάγετε την παρακάτω διαδικασία.
  - 1) Χρησιμοποιώντας συσκευή για τη μέτρηση της αντίστασης (500V Megger), βεβαιωθείτε ότι υπάρχει αντίσταση 1 ΜΩ ή περισσότερο μεταξύ της κλεμοσειράς 1 έως 3 και της γης (γείωσης).  
Εάν ανιχνευτεί αντίσταση λιγότερη από 1 ΜΩ, μη θέτετε σε λειτουργία τη μονάδα.
  - 2) Ελέγξτε ότι η βαλβίδα της εξωτερικής μονάδας είναι πλήρως ανοιχτή.
- Για την προστασία του συμπιεστή κατά τη στιγμή της ενεργοποίησης, ενεργοποιήστε την παροχή ισχύος επί τουλάχιστον 12 ώρες πριν από τη λειτουργία.

### ■ Διεξαγωγή της δοκιμαστικής λειτουργίας

Θέστε σε λειτουργία τη μονάδα με το ενσύρματο τηλεχειριστήριο, ως συνήθως.  
Για τη διαδικασία της λειτουργίας, ανατρέξτε στο συνοδευτικό Εγχειρίδιο χρήσης.  
Εξαναγκαστική δοκιμαστική λειτουργία μπορεί να διεξαχθεί ακολουθώντας την παρακάτω διαδικασία ακόμη και αν η λειτουργία διακοπεί με απενεργοποίηση (OFF) του θερμοστάτη. Προκειμένου να αποφύγετε τη σειριακή λειτουργία, η εξαναγκαστική δοκιμαστική λειτουργία αποδεδμεύεται μετά από 60 λεπτά και επιστρέφει στη συνήθη λειτουργία.

### ⚠ ΠΡΟΣΟΧΗ

Μη χρησιμοποιείτε την εξαναγκαστική δοκιμαστική λειτουργία σε περιπτώσεις εκτός δοκιμαστικής λειτουργίας επειδή εφαρμόζει υπερβολικό φορτίο στις συσκευές.

### Ενσύρματο τηλεχειριστήριο

Βεβαιωθείτε ότι σταματήσατε το κλιματιστικό πριν αρχίσετε τις ρυθμίσεις.  
(Αλλάξτε τις ρυθμίσεις ενώ το κλιματιστικό είναι εκτός λειτουργίας.)

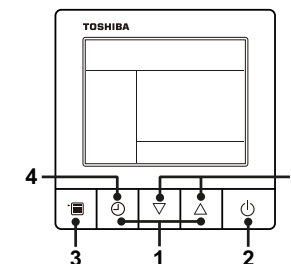

- 1 Πατήστε παρατεταμένα το κουμπί χρονοδιακόπτη ΑΠΕΝΕΡΓΟΠΟΙΗΣΗΣ και το κουμπί ρύθμισης [Δ] ταυτόχρονα για 10 δευτερόλεπτα ή περισσότερο. Το [TEST] εμφανίζεται στο τμήμα της οθόνης και επιτρέπεται η δοκιμαστική λειτουργία.

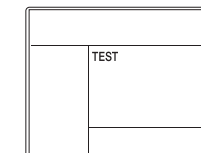

- 2 Πιέστε το κουμπί ΕΝΕΡΓΟΠΟΙΗΣΗΣ/ ΑΠΕΝΕΡΓΟΠΟΙΗΣΗΣ.
- 3 Πατήστε το κουμπί μενού για να επιλέξετε την κατάσταση λειτουργίας. Επιλέξτε [ Ψύξη] ή [ Θέρμανση] με το κουμπί ρύθμισης [▽] [Δ].
  - Μη χρησιμοποιήσετε το κλιματιστικό με οποιονδήποτε άλλο τρόπο λειτουργίας εκτός από [Ψύξη] ή [Θέρμανση].
  - Η λειτουργία ρύθμισης θερμοκρασίας δεν είναι διαθέσιμη κατά τη δοκιμαστική λειτουργία.
  - Ο κωδικός ελέγχου εμφανίζεται ως συνήθως.
- 4 Μετά τη δοκιμαστική λειτουργία, πιέστε το κουμπί χρονοδιακόπτη ΑΠΕΝΕΡΓΟΠΟΙΗΣΗΣ για να διακόψετε τη δοκιμαστική λειτουργία. (Η [TEST] εξαφανίζεται από την οθόνη και το κλιματιστικό εισέρχεται στην κανονική κατάσταση διακοπής.)

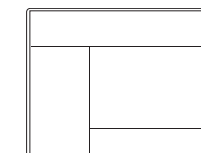

### Ασύρματο τηλεχειριστήριο

Όνομα μοντέλου τηλεχειριστηρίου:  
RBC-AXU31UM \*

**1** Ανοίξτε την παροχή ρεύματος του κλιματιστικού. Όταν ενεργοποιείται η τροφοδοσία για πρώτη φορά μετά την εγκατάσταση, απαιτούνται περίπου 5 λεπτά μέχρι το τηλεχειριστήριο να τεθεί σε κατάσταση λειτουργίας μετά την έναρξη λειτουργίας. Στις επόμενες ενεργοποιήσεις τροφοδοσίας ρεύματος, απαιτείται περίπου 1 λεπτό προτού τεθεί σε κατάσταση λειτουργίας το τηλεχειριστήριο. Εκτελέστε μια δοκιμαστική λειτουργία αφού περάσει το καθορισμένο χρονικό διάστημα.

**2** Πιέστε το κουμπί «ΕΝΕΡΓΟΠΟΙΗΣΗ/ ΑΠΕΝΕΡΓΟΠΟΙΗΣΗ» στο τηλεχειριστήριο, επιλέξτε [☀️ Ψύξη] ή [🌙 Θέρμανση] με το κουμπί «MODE» και ύστερα επιλέξτε [■■■■■ HIGH (ΥΨΗΛΗ)] με το κουμπί «FAN (ΑΝΕΜΙΣΤΗΡΑΣ)».

**3**

Δοκιμαστική λειτουργία ψύξης	Δοκιμαστική λειτουργία θέρμανσης
Ρυθμίστε τη θερμοκρασία στους 17°C με τα κουμπιά ρύθμισης της θερμοκρασίας.	Ρυθμίστε τη θερμοκρασία στους 30°C με τα κουμπιά ρύθμισης της θερμοκρασίας.

**4**

Δοκιμαστική λειτουργία ψύξης	Δοκιμαστική λειτουργία θέρμανσης
Αφού επιβεβαιωθεί η λήψη σήματος με ήχο «μπιπ», ρυθμίστε αμέσως τη θερμοκρασία στους 18°C με τα κουμπιά ρύθμισης της θερμοκρασίας.	Αφού επιβεβαιωθεί η λήψη σήματος με ήχο «μπιπ», ρυθμίστε αμέσως τη θερμοκρασία στους 29°C με τα κουμπιά ρύθμισης της θερμοκρασίας.

**5**

Δοκιμαστική λειτουργία ψύξης	Δοκιμαστική λειτουργία θέρμανσης
Αφού επιβεβαιωθεί η λήψη σήματος με ήχο «μπιπ», ρυθμίστε αμέσως τη θερμοκρασία στους 17°C με τα κουμπιά ρύθμισης της θερμοκρασίας.	Αφού επιβεβαιωθεί η λήψη σήματος με ήχο «μπιπ», ρυθμίστε αμέσως τη θερμοκρασία στους 30°C με τα κουμπιά ρύθμισης της θερμοκρασίας.

**6** Επαναλάβετε τις διαδικασίες 4 → 5 → 4 → 5. Οι ενδείξεις «Λειτουργία» (πράσινο), «Χρονοδιακόπτης» (πράσινο) και «Ετοιμότητα» (πορτοκαλί) στον ασύρματο δέκτη αναβοσβήνουν για περίπου 10 δευτερόλεπτα, και η λειτουργία του κλιματιστικού ξεκινάει. Αν κάποια από τις ενδείξεις αυτές δεν αναβοσβήνει, επαναλάβετε τις διαδικασίες 2 έως 5.

**7** Μετά την ολοκλήρωση της δοκιμαστικής λειτουργίας, πατήστε το κουμπί «ON/OFF» για να διακόψετε τη λειτουργία.

<Επισκόπηση των διαδικασιών δοκιμαστικής λειτουργίας με χρήση του ασύρματου τηλεχειριστηρίου>

▼ **Δοκιμαστική λειτουργία ψύξης:**  
ΕΝΕΡΓΟΠΟΙΗΣΗ/ΑΠΕΝΕΡΓΟΠΟΙΗΣΗ → 17 °C → 18 °C → 17 °C → 18 °C → 17 °C → 18 °C → 17 °C → (δοκιμαστική λειτουργία) → ΕΝΕΡΓΟΠΟΙΗΣΗ/ ΑΠΕΝΕΡΓΟΠΟΙΗΣΗ

▼ **Δοκιμαστική λειτουργία θέρμανσης:**  
ΕΝΕΡΓΟΠΟΙΗΣΗ/ΑΠΕΝΕΡΓΟΠΟΙΗΣΗ → 30 °C → 29 °C → 30 °C → 29 °C → 30 °C → (δοκιμαστική λειτουργία) → ΕΝΕΡΓΟΠΟΙΗΣΗ/ ΑΠΕΝΕΡΓΟΠΟΙΗΣΗ

### ■ Λειτουργία παρακολούθησης

Αυτή η λειτουργία μπορεί να χρησιμοποιηθεί για την κλήση της λειτουργίας παρακολούθησης σέρβις από το τηλεχειριστήριο κατά τη διάρκεια μιας δοκιμαστικής λειτουργίας για τη λήψη της θερμοκρασίας των αισθητήρων του τηλεχειριστηρίου, της εσωτερικής μονάδας και της εξωτερικής μονάδας.

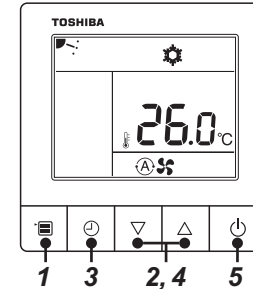

1 3 2, 4 5

Ένδειξη «Λειτουργία παρακολούθησης»

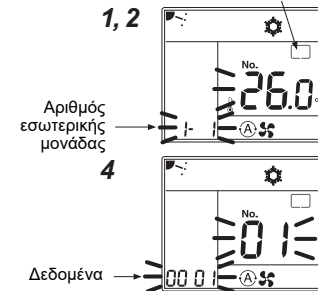

**1** Πατήστε και κρατήστε πατημένο το κουμπί μενού για 10 δευτερόλεπτα ή περισσότερο. Η «Λειτουργία παρακολούθησης» εμφανίζεται σε μια οθόνη.

**2** Με κάθε πάτημα των κουμπιών [▽] [Δ], εμφανίζονται διαδοχικά οι αριθμοί των εσωτερικών μονάδων στον ομαδικό έλεγχο.

**3** Πιέστε το κουμπί χρονοδιακόπτη ΑΠΕΝΕΡΓΟΠΟΙΗΣΗΣ για να επιβεβαιώσετε την επιλεγμένη εσωτερική μονάδα.

**4** Με κάθε πάτημα των κουμπιών [▽] [Δ] αλλάζει διαδοχικά ο Αρ. Κωδικού του στοιχείου.

**5** Αφού ολοκληρώσετε τον έλεγχο, πιέστε το κουμπί «ΕΝΕΡΓΟΠΟΙΗΣΗ/ ΑΠΕΝΕΡΓΟΠΟΙΗΣΗ», για να επιστρέψετε στην κανονική λειτουργία.

Δεδομένα εσωτερικής μονάδας	
Αρ. Κωδικού	Όνομα δεδομένων
01	Θερμοκρασία δωματίου (τηλεχειριστήριο)
02	Θερμοκρασία εισαγόμενου αέρα στην εσωτερική μονάδα (TA)
03	Θερμοκρασία εναλλάκτη θερμότητας (πηνίου) εσωτερικής μονάδας (TCJ)
04	Θερμοκρασία εναλλάκτη θερμότητας (πηνίου) εσωτερικής μονάδας (TC)
07	Ταχύτητα ανεμιστήρα εσωτερικής μονάδας (x1 rpm)
B9	Πρωτόκολλο επικοινωνίας (0000 : TCC-Link, 0001 : TU2C-Link)
F3	Συνολικές ώρες λειτουργίας ανεμιστήρα εσωτερικής μονάδας (x1 h)
F8	Θερμοκρασία εξερχόμενου αέρα εσωτερικής μονάδας *1

Δεδομένα εξωτερικής μονάδας *2	
Αρ. Κωδικού	Όνομα δεδομένων
60	Θερμοκρασία εναλλάκτη θερμότητας (πηνίου) εξωτερικής μονάδας (TE)
61	Εξωτερική θερμοκρασία (TO)
62	Θερμοκρασία εκφόρτισης συμπιεστή (TD)
63	Θερμοκρασία αναρρόφησης συμπιεστή (TS)
65	Θερμοκρασία απαγωγού θερμότητας (THS)
6A	Ρεύμα λειτουργίας (x1/10)
6D	Εξωτερική θερμοκρασία εναλλαγής θερμότητας (πηνίου) (TL)
F1	Συνολικές ώρες λειτουργίας συμπιεστή (x100 h)

\*1 : Οι παραπάνω τιμές θερμοκρασίας εκτιμώνται από τη θερμοκρασία του εναλλάκτη θερμότητας. Μπορεί να διαφέρει από την πραγματική θερμοκρασία απόρριψης.

\*2 : Για τα δεδομένα της εξωτερικής μονάδας, ανατρέξτε στο Εγχειρίδιο εγκατάστασης και στο Εγχειρίδιο σέρβις της εξωτερικής μονάδας.

# 10 Συντήρηση

## <Καθημερινή συντήρηση>

### ▼ Καθαρισμός του φίλτρου αέρα

**1 ΑΠΕΝΕΡΓΟΠΟΙΗΣΗ κλιματιστικού.**  
Ρυθμίστε τον διακόπτη κυκλώματος στη θέση ΑΠΕΝΕΡΓΟΠΟΙΗΣΗΣ.

**2 Ανοίξτε τη γρίλια εισαγωγής αέρα.**

1) Χαλαρώστε τη βίδα στερέωσης.

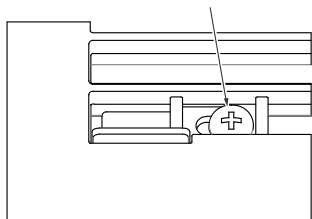

2) Μετακινήστε συρτά το υποστήριγμα στερέωσης προς τα μέσα.

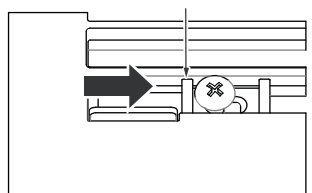

3) Κρατώντας τη γρίλια εισαγωγής αέρα σύρετε το άγκιστρο στην κατεύθυνση του βέλους και ανοίξτε με αργό ρυθμό τη γρίλια.

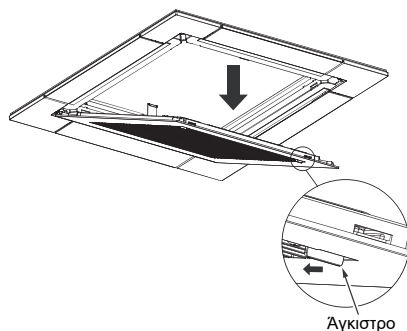
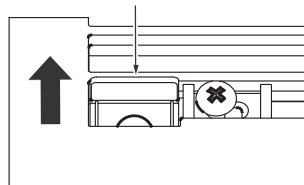

**3 Βγάλτε το φίλτρο αέρα.**

• Σπρώξτε την προεξοχή του φίλτρου αέρα μακριά από τη γρίλια και αφαιρέστε το.

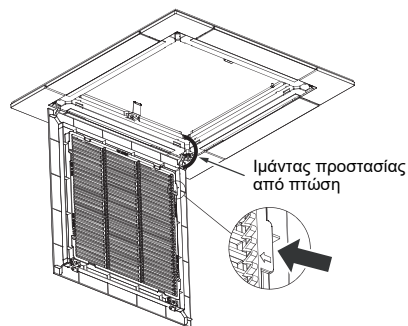

**4 Καθαρισμός με νερό ή ηλεκτρική σκούπα**

- Αν το φίλτρο αέρα είναι πολύ λερωμένο, καθαρίστε το με χλιαρό νερό και ουδέτερο απορρυπαντικό ή με σκέτο νερό.
- Μετά τον καθαρισμό με νερό στεγνώστε καλά το φίλτρο αέρα σε σκιερό μέρος.



**5 Τοποθετήστε το φίλτρο αέρα.**

**6 Κλείστε τη γρίλια εισαγωγής αέρα.**

- Ελέγξτε ότι ο ιμάντας πρόληψης πτώσης της γρίλιας εισαγωγής αέρα είναι προσαρτημένος στο πλαίσιο.
- Κατά την εκτέλεση της διαδικασίας 1 με την αντίστροφη σειρά, προσαρτήστε γερά το άγκιστρο, το υποστήριγμα στερέωσης και τη βίδα στερέωσης.

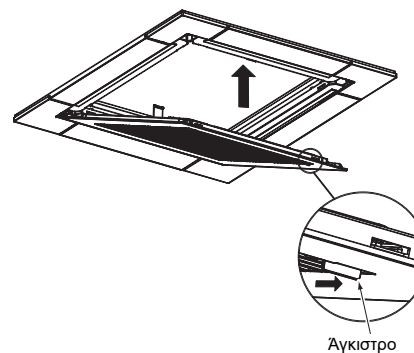

**7 Ρυθμίστε τον διακόπτη κυκλώματος στη θέση ΕΝΕΡΓΟΠΟΙΗΣΗΣ.**

### ⚠ ΠΡΟΣΟΧΗ

- Μη θέσετε σε λειτουργία το κλιματιστικό έχοντας αφαιρέσει το φίλτρο αέρα.

▼ **Περιοδική συντήρηση**

- Για την προστασία του περιβάλλοντος, συνιστάται ιδιαίτερα να καθαρίζονται και να συντηρούνται τακτικά οι εσωτερικές και εξωτερικές μονάδες του χρησιμοποιούμενου κλιματιστικού ώστε να εξασφαλίζεται η αποτελεσματική λειτουργία του κλιματιστικού. Όταν το κλιματιστικό λειτουργεί για μεγάλο χρονικό διάστημα, συνιστάται η πραγματοποίηση περιοδικής συντήρησης (μία φορά το χρόνο). Επιπλέον, πρέπει να ελέγχετε την εξωτερική μονάδα τακτικά για τυχόν σκουριές ή γρατζουνιές και να τις απομακρύνετε ή να εφαρμόζετε αντισκωριακή προστασία, εάν χρειάζεται. Γενικότερα, εάν μια εσωτερική μονάδα λειτουργεί για 8 ή περισσότερες ώρες ημερησίως, οι εσωτερικές/εξωτερικές μονάδες θα χρειάζονται καθαρισμό τουλάχιστον μία φορά κάθε 3 μήνες. Αναθέστε αυτή την εργασία καθαρισμού/συντήρησης σε επαγγελματία. Η συντήρηση αυτή μπορεί να παρατείνει τη διάρκεια ζωής του προϊόντος, αν και εμπεριέχει κόστος για τον κάτοχο. Αν οι εσωτερικές και εξωτερικές μονάδες δεν καθαρίζονται τακτικά, προκαλείται πτώση της απόδοσης, πάγωμα, διαρροή νερού, ακόμα και βλάβη του συμπιεστή.

■ **Επιθεώρηση πριν από τη συντήρηση**

Η παρακάτω επιθεώρηση πρέπει να πραγματοποιείται από εξειδικευμένο εγκαταστάτη ή εξειδικευμένο τεχνικό.

Εξαρτήματα	Μέθοδος επιθεώρησης
Εναλλάκτης θερμότητας*	Ανοίξτε τη γρίλια εισαγωγής αέρα για να αφαιρέσετε το χροανοειδές στόμιο και τον ανεμιστήρα, και στη συνέχεια ελέγξτε αν ο εναλλάκτης θερμότητας έχει κάποιο φράξιμο ή ζημιά.
Κινητήρας ανεμιστήρα	Ελέγξτε μήπως ακούγεται κάποιος μη φυσιολογικός θόρυβος.
Ανεμιστήρας	Ανοίξτε τη γρίλια εισαγωγής αέρα και ελέγξτε τον ανεμιστήρα αν υπάρχουν βλάβες, ζημιές ή προσκολλημένη σκόνη.
Φίλτρο	Ανοίξτε τη γρίλια εισαγωγής αέρα και ελέγξτε αν υπάρχουν λεκέδες ή σημεία θραύσης στο φίλτρο.
Λεκάνη αποστράγγισης*	Αφαιρέστε το πλαίσιο, το χροανοειδές στόμιο και τη λεκάνη αποστράγγισης, και στη συνέχεια ελέγξτε εάν υπάρχει φράξιμο, ασυνήθιστη οσμή ή ρυπαρό νερό αποστράγγισης.

\* Ανατρέξτε στο Εγχειρίδιο Σέρβις για τον τρόπο αφαίρεσης.

▼ **Κατάλογος συντήρησης**

Εξάρτημα	Μονάδα	Έλεγχος (οπτικοακουστικός)	Συντήρηση
Εναλλάκτης θερμότητας	Εσωτερική/εξωτερική	Φρακάρισμα από σκόνη/βρωμιά, γρατζουνιές	Πλύντε τον εναλλάκτη θερμότητας όταν είναι βουλωμένος.
Κινητήρας ανεμιστήρα	Εσωτερική/εξωτερική	Ήχος	Λάβετε κατάλληλα μέτρα όταν ακούγεται ασυνήθιστος ήχος.
Φίλτρο	Εσωτερική	Σκόνη/βρωμιά, σπάσιμο	<ul style="list-style-type: none"> <li>• Πλύντε το φίλτρο με νερό όταν είναι βρώμικο.</li> <li>• Αντικαταστήστε το όταν έχει καταστραφεί.</li> </ul>
Ανεμιστήρας	Εσωτερική	<ul style="list-style-type: none"> <li>• Δόνηση, ισορροπία</li> <li>• Σκόνη/βρωμιά, εμφάνιση</li> </ul>	<ul style="list-style-type: none"> <li>• Αντικαταστήστε τον ανεμιστήρα όταν η δόνηση ή έλλειψη ισορροπίας είναι έντονη.</li> <li>• Βουρτσίστε ή πλύντε τον ανεμιστήρα με νερό όταν είναι βρώμικος.</li> </ul>
Γρίλιες εισαγωγής / εκροής αέρα	Εσωτερική/εξωτερική	Σκόνη/βρωμιά, γρατζουνιές	Διορθώστε ή αντικαταστήστε τις όταν έχουν παραμορφωθεί ή καταστραφεί.
Λεκάνη αποστράγγισης	Εσωτερική	Φρακάρισμα από σκόνη/βρωμιά, ρύπανση αποστράγγισης	Καθαρίστε την λεκάνη αποστράγγισης και ελέγξτε την καταλληλότητα της κλίσης προς τα κάτω για ομαλή αποστράγγιση.
Πλαίσιο οροφής, περύγια	Εσωτερική	Σκόνη/βρωμιά, γρατζουνιές	Πλύντε τα όταν είναι βρώμικα ή εφαρμόστε προστατευτική επιστρώση.
Εξωτερική επιφάνεια	Εξωτερική	<ul style="list-style-type: none"> <li>• Σκουριά, ξεφλούδισμα μόνωσης</li> <li>• Ξεφλούδισμα/φούσκωμα επιστρώσης</li> </ul>	Εφαρμόστε προστατευτική επιστρώση.

# 11 Αντιμετώπιση προβλημάτων

■ **Επιβεβαίωση και έλεγχος**

Εάν παρουσιαστεί πρόβλημα με το κλιματιστικό, η ένδειξη χρονοδιακόπτη ΑΠΕΝΕΡΓΟΠΟΙΗΣΗΣ δείχνει εναλλάξ τον κωδικό ελέγχου και τον αριθμό της εσωτερικής μονάδας στην οποία παρουσιάστηκε το πρόβλημα.

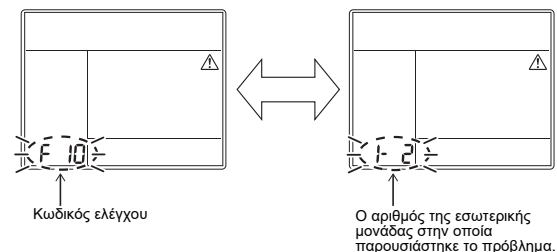

■ **Ιστορικό αντιμετώπισης προβλημάτων και επιβεβαίωσης**

Μπορείτε να δείτε το ιστορικό αντιμετώπισης προβλημάτων ακολουθώντας την παρακάτω διαδικασία εάν παρουσιαστεί πρόβλημα με το κλιματιστικό. (Στο ιστορικό αντιμετώπισης προβλημάτων είναι καταγεγραμμένα έως και 4 συμβάντα.) Μπορείτε να το δείτε κατά τη λειτουργία ή μετά τη διακοπή της λειτουργίας.

- Εάν ελέγξτε το ιστορικό αντιμετώπισης προβλημάτων κατά τη λειτουργία του χρονοδιακόπτη ΑΠΕΝΕΡΓΟΠΟΙΗΣΗΣ, ο χρονοδιακόπτης ΑΠΕΝΕΡΓΟΠΟΙΗΣΗΣ θα ακυρωθεί.

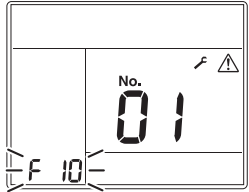
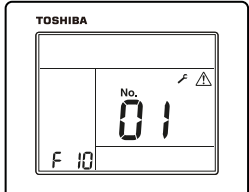
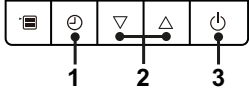
Διαδικασία	Περιγραφή λειτουργίας
1	<p>Πιέστε το κουμπί χρονοδιακόπτη ΑΠΕΝΕΡΓΟΠΟΙΗΣΗΣ για πάνω από 10 δευτερόλεπτα και οι ενδείξεις εμφανίζονται ως εικόνα που υποδεικνύει ότι πραγματοποιήθηκε είσοδος στη λειτουργία ιστορικού αντιμετώπισης προβλημάτων. Αν εμφανιστεί η ένδειξη [ F 10 ] (Έλεγχος σέρβις), η κατάσταση λειτουργίας μεταβαίνει σε κατάσταση λειτουργίας ιστορικού αντιμετώπισης προβλημάτων.</p> <ul style="list-style-type: none"> <li>• Εμφανίζεται η ένδειξη [01]: Σειρά του ιστορικού αντιμετώπισης προβλημάτων [στην ένδειξη θερμοκρασίας].</li> <li>• Η ένδειξη χρονοδιακόπτη ΑΠΕΝΕΡΓΟΠΟΙΗΣΗΣ δείχνει εναλλάξ τον [κωδικό ελέγχου] και τον [αριθμό της εσωτερικής μονάδας] στην οποία παρουσιάστηκε το πρόβλημα.</li> </ul> 
2	<p>Κάθε φορά που πιέζετε το κουμπί ρύθμισης, το καταγεγραμμένο ιστορικό αντιμετώπισης προβλημάτων εμφανίζεται σε σειρά. Το ιστορικό αντιμετώπισης προβλημάτων εμφανίζεται σε σειρά από το [01] (νεότερο πρόβλημα) έως το [04] (παλαιότερο πρόβλημα).</p> <p><b>ΠΡΟΣΟΧΗ</b></p> <ul style="list-style-type: none"> <li>• Στη λειτουργία ιστορικού αντιμετώπισης προβλημάτων, ΜΗΝ πιέσετε το κουμπί Μενού για πάνω από 10 δευτερόλεπτα. Εάν το κάνετε αυτό, θα διαγραφεί όλο το ιστορικό αντιμετώπισης προβλημάτων της εσωτερικής μονάδας.</li> </ul> 
3	<p>Αφού ολοκληρώσετε τον έλεγχο, πατήστε το κουμπί ΕΝΕΡΓΟΠΟΙΗΣΗΣ/ΑΠΕΝΕΡΓΟΠΟΙΗΣΗΣ για να επιστρέψετε στην κανονική λειτουργία.</p> <ul style="list-style-type: none"> <li>• Εάν το κλιματιστικό λειτουργεί, παραμένει σε λειτουργία ακόμα και αφού πατηθεί το κουμπί ΕΝΕΡΓΟΠΟΙΗΣΗΣ/ΑΠΕΝΕΡΓΟΠΟΙΗΣΗΣ.</li> <li>• Για να σταματήσετε τη λειτουργία του, πατήστε ξανά το κουμπί ΕΝΕΡΓΟΠΟΙΗΣΗΣ/ΑΠΕΝΕΡΓΟΠΟΙΗΣΗΣ.</li> </ul> 

## ■ Κωδικοί ελέγχου και τμήματα που πρέπει να ελεγχθούν

Οθόνη ενδείξεως τηλεχειριστηρίου	Ασύρματο τηλεχειριστήριο		Κύρια ελαττωματικά εξαρτήματα	Συσκευή κρίσης	Εξαρτήματα προς έλεγχο/περιγραφή προβλήματος	Κατάσταση κλιματιστικού
	Ενδειξη	Λειτουργία Χρονοδιακόπτη Έτοιμο GR GR OR				
E01	☉ ● ●		Απουσία επικεφαλής τηλεχειριστηρίου Πρόβλημα επικοινωνίας τηλεχειριστηρίου	Τηλεχειριστήριο	Λάθος ρύθμιση τηλεχειριστηρίου --- Το επικεφαλής τηλεχειριστήριο δεν έχει ρυθμιστεί (καθώς και δύο τηλεχειριστήρια). Δεν λαμβάνεται σήμα από την εσωτερική μονάδα.	*
E02	☉ ● ●		Πρόβλημα κατά τη μετάδοση από το τηλεχειριστήριο	Τηλεχειριστήριο	Καλώδια σύνδεσης εσωτερικής/εξωτερικής μονάδας, εσωτερική πλακέτα τυπωμένου κυκλώματος, τηλεχειριστήριο --- Αδυναμία αποστολής σήματος στην εσωτερική μονάδα.	*
E03	☉ ● ●		Πρόβλημα κανονικής επικοινωνίας ανάμεσα στην εσωτερική μονάδα-τηλεχειριστήριο	Εσωτερική	Τηλεχειριστήριο, κάρτα δικτύου, εσωτερική πλακέτα τυπωμένου κυκλώματος --- Δεν λαμβάνονται δεδομένα από το τηλεχειριστήριο ή την κάρτα δικτύου.	Αυτοεπιαναφορά
E04	● ● ☉		Πρόβλημα σειριακής επικοινωνίας εσωτερικής-εξωτερικής μονάδας Πρόβλημα επικοινωνίας IPU-CDB	Εσωτερική	Καλώδια σύνδεσης εσωτερικής/εξωτερικής μονάδας, εσωτερική πλακέτα τυπωμένου κυκλώματος, εξωτερική πλακέτα τυπωμένου κυκλώματος --- Πρόβλημα σειριακής επικοινωνίας ανάμεσα στην εσωτερική και εξωτερική μονάδα	Αυτοεπιαναφορά
E08	☉ ● ●		Διπλές εσωτερικές διευθύνσεις ★	Εσωτερική	Πρόβλημα ρύθμισης εσωτερικής διεύθυνσης --- Ανιχνεύθηκε η ίδια διεύθυνση όπως και η αυτο-διεύθυνση.	Αυτοεπιαναφορά
E09	☉ ● ●		Διπλά επικεφαλής τηλεχειριστήρια	Τηλεχειριστήριο	Πρόβλημα ρύθμισης διεύθυνσης τηλεχειριστηρίου --- Δύο τηλεχειριστήρια έχουν ρυθμιστεί ως επικεφαλής στον έλεγχο διπλού τηλεχειριστηρίου. (* Η επικεφαλής εσωτερική μονάδα σταματάει να εκπέμπει συναγερμό και οι δευτερεύουσες μονάδες εξακολουθούν να λειτουργούν.)	*
E10	☉ ● ●		Πρόβλημα επικοινωνίας επικοινωνίας CPU-CPU	Εσωτερική	Εσωτερική πλακέτα τυπωμένου κυκλώματος --- Πρόβλημα επικοινωνίας ανάμεσα στην κύρια MCU και στον μικροϋπολογιστή του κινητήρα MCU	Αυτοεπιαναφορά
E11	☉ ● ●		Πρόβλημα επικοινωνίας μεταξύ του Kit ελέγχου εφαρμογής και της Εσωτερικής μονάδας	Εσωτερική	Πρόβλημα επικοινωνίας μεταξύ του Kit ελέγχου εφαρμογής και της Εσωτερικής μονάδας	Ολική διακοπή
E18	☉ ● ●		Πρόβλημα κανονικής επικοινωνίας ανάμεσα στην επικεφαλής και τη δευτερεύουσα μονάδα	Εσωτερική	Εσωτερική πλακέτα τυπωμένου κυκλώματος --- Κανονική επικοινωνία δεν είναι εφικτή ανάμεσα στην επικεφαλής και στη δευτερεύουσα εσωτερική μονάδα ή ανάμεσα σε διπλές επικεφαλής (κύρια) και στις δευτερεύουσες (υπό-) μονάδες.	Αυτοεπιαναφορά
E31	● ● ☉		Πρόβλημα επικοινωνίας IPU	Εξωτερική	Πρόβλημα επικοινωνίας ανάμεσα σε IPU και CDB	Ολική διακοπή
F01	☉ ☉ ●	ALT	Πρόβλημα αισθητήρα εναλλάκτη θερμότητας εσωτερικής μονάδας (TCJ)	Εσωτερική	Αισθητήρας εναλλάκτη θερμότητας (TCJ), εσωτερική πλακέτα τυπωμένου κυκλώματος --- Ανιχνεύθηκε ανοικτό κύκλωμα ή βραχυκύκλωμα του αισθητήρα εναλλάκτη θερμότητας (TCJ).	Αυτοεπιαναφορά
F02	☉ ☉ ●	ALT	Πρόβλημα αισθητήρα εναλλάκτη θερμότητας εσωτερικής μονάδας (TC)	Εσωτερική	Αισθητήρας εναλλάκτη θερμότητας (TC), εσωτερική πλακέτα τυπωμένου κυκλώματος --- Ανιχνεύθηκε ανοικτό κύκλωμα ή βραχυκύκλωμα του αισθητήρα εναλλάκτη θερμότητας (TC).	Αυτοεπιαναφορά
F04	☉ ☉ ○	ALT	Πρόβλημα αισθητήρα θερμοκρασίας εκροής εξωτερικής μονάδας (TD)	Εξωτερική	Αισθητήρας εξωτερικής θερμοκρασίας (TD), εξωτερική πλακέτα τυπωμένου κυκλώματος --- Ανιχνεύθηκε ανοικτό κύκλωμα ή βραχυκύκλωμα στον αισθητήρα θερμοκρασίας εκροής.	Ολική διακοπή
F06	☉ ☉ ○	ALT	Πρόβλημα αισθητήρα θερμοκρασίας εξωτερικής μονάδας (TE/TS)	Εξωτερική	Αισθητήρες εξωτερικής θερμοκρασίας (TE/TS), εξωτερική πλακέτα τυπωμένου κυκλώματος --- Ανιχνεύθηκε ανοικτό κύκλωμα ή βραχυκύκλωμα στον αισθητήρα θερμοκρασίας του εναλλάκτη θερμότητας.	Ολική διακοπή
F07	☉ ☉ ○	ALT	Βλάβη αισθητήρα TL	Εξωτερική	Πιθανή εκτόπιση, απασύνδεση ή βραχυκύκλωμα στον αισθητήρα TL.	Ολική διακοπή

Οθόνη ενδείξεως τηλεχειριστηρίου	Ασύρματο τηλεχειριστήριο		Κύρια ελαττωματικά εξαρτήματα	Συσκευή κρίσης	Εξαρτήματα προς έλεγχο/περιγραφή προβλήματος	Κατάσταση κλιματιστικού	
	Ενδειξη	Λειτουργία Χρονοδιακόπτη Έτοιμο GR GR OR					Αναβοήματα
F08	☉ ☉ ○		ALT	Εξωτερική	Πρόβλημα αισθητήρα εξωτερικής θερμοκρασίας της εξωτερικής μονάδας	Αισθητήρας εξωτερικής θερμοκρασίας (TO), εξωτερική πλακέτα τυπωμένου κυκλώματος --- Ανιχνεύθηκε ανοικτό κύκλωμα ή βραχυκύκλωμα στον αισθητήρα θερμοκρασίας εξωτερικού αέρα.	Συνέχιση λειτουργίας
F10	☉ ☉ ●		ALT	Εσωτερική	Πρόβλημα αισθητήρα θερμοκρασίας δωματίου εσωτερικής μονάδας (TA)	Αισθητήρας θερμοκρασίας δωματίου --- Ανιχνεύθηκε ανοικτό κύκλωμα ή βραχυκύκλωμα στον αισθητήρα θερμοκρασίας δωματίου.	Αυτοεπιαναφορά
F12	☉ ☉ ○		ALT	Εξωτερική	Βλάβη αισθητήρα TS	Πιθανή εκτόπιση, απασύνδεση ή βραχυκύκλωμα στον αισθητήρα TS.	Ολική διακοπή
F13	☉ ☉ ○		ALT	Εξωτερική	Πρόβλημα αισθητήρα συστήματος απαγωγής θερμότητας	Ανιχνεύθηκε αφύσικη θερμοκρασία από τον αισθητήρα θερμοκρασίας στον απαγωγό θερμότητας IGBT.	Ολική διακοπή
F15	☉ ☉ ○		ALT	Εξωτερική	Πρόβλημα σύνδεσης αισθητήρα θερμοκρασίας	Πιθανή εσφαλμένη σύνδεση του αισθητήρα θερμοκρασίας (TE/TS).	Ολική διακοπή
F29	☉ ☉ ●		SIM	Εσωτερική	Άλλο πρόβλημα πλακέτας τυπωμένου κυκλώματος εσωτερικής μονάδας	Εσωτερική πλακέτα τυπωμένου κυκλώματος --- Πρόβλημα EEPROM	Αυτοεπιαναφορά
F30	☉ ☉ ○		SIM	Εσωτερική	Βλάβη αισθητήρα παρουσίας ατόμων	Ανιχνεύθηκε αντικανονικότητα από τον αισθητήρα πληρότητας.	Συνέχιση λειτουργίας
F31	☉ ☉ ○		SIM	Εξωτερική	Πλακέτα τυπωμένου κυκλώματος εξωτερικής μονάδας	Πλακέτα τυπωμένου κυκλώματος εξωτερικής μονάδας --- Σε περίπτωση προβλήματος EEPROM.	Ολική διακοπή
H01	● ☉ ●			Εξωτερική	Βλάβη συμπίεστή εξωτερικής μονάδας	Κύκλωμα ανίχνευσης ρεύματος, τάση τροφοδοσίας --- Ελάχιστη συχνότητα επιτευχθεί στον έλεγχο αποδέσμευσης ρεύματος ή ρεύμα από βραχυκύκλωμα (Idc) μετά από ανίχνευση απευθείας διέγερσης.	Ολική διακοπή
H02	● ☉ ●			Εξωτερική	Κλειδίωμα συμπίεστή εξωτερικής μονάδας	Κύκλωμα συμπίεστή --- Ανιχνεύθηκε κλειδίωμα του συμπίεστή.	Ολική διακοπή
H03	● ☉ ●			Εξωτερική	Πρόβλημα στο κύκλωμα ανίχνευσης ρεύματος εξωτερικής μονάδας	Κύκλωμα ανίχνευσης ρεύματος, πλακέτα τυπωμένου κυκλώματος εξωτερικής μονάδας --- Ανιχνεύθηκε αφύσικο ρεύμα στο AC-CT ή ανιχνεύθηκε απώλεια φάσης.	Ολική διακοπή
H04	● ☉ ●			Εξωτερική	Λειτουργία θερμοστάτη κιβωτίου	Δυσλειτουργία του θερμοστάτη περιβλήματος	Ολική διακοπή
H06	● ☉ ●			Εξωτερική	Πρόβλημα συστήματος χαμηλής πίεσης εξωτερικής μονάδας	Ρεύμα, κύκλωμα διακοπή χαμηλής πίεσης, εξωτερική πλακέτα τυπωμένου κυκλώματος --- Ανιχνεύθηκε πρόβλημα αισθητήρα πίεσης ή ενεργοποιήθηκε η προστατευτική λειτουργία χαμηλής πίεσης.	Ολική διακοπή
L03	☉ ● ☉		SIM	Εσωτερική	Διπλές επικεφαλής εσωτερικές μονάδες ★	Πρόβλημα ρύθμισης εσωτερικής διεύθυνσης --- Υπάρχουν δύο ή περισσότερες επικεφαλής μονάδες στην ομάδα.	Ολική διακοπή
L07	☉ ● ☉		SIM	Εσωτερική	Γραμμή ομάδας σε μεμονωμένη εσωτερική μονάδα ★	Πρόβλημα ρύθμισης εσωτερικής διεύθυνσης --- Υπάρχει μια τουλάχιστον εσωτερική μονάδα συνδεδεμένη σε ομάδα ανάμεσα στις ατομικές εσωτερικές μονάδες.	Ολική διακοπή
L08	☉ ● ☉		SIM	Εσωτερική	Δεν έχει ρυθμιστεί διεύθυνση εσωτερικής ομάδας ★	Πρόβλημα ρύθμισης εσωτερικής διεύθυνσης --- Δεν έχει ρυθμιστεί ομάδα εσωτερικών διευθύνσεων.	Ολική διακοπή
L09	☉ ● ☉		SIM	Εσωτερική	Μη ορισμένη χωρητικότητα εσωτερικής μονάδας	Δεν έχει οριστεί χωρητικότητα εσωτερικής μονάδας.	Ολική διακοπή
L10	☉ ○ ○		SIM	Εξωτερική	Πλακέτα τυπωμένου κυκλώματος εξωτερικής μονάδας	Σε περίπτωση προβλήματος ρύθμισης καλωδίου σύνδεσης πλακέτας τυπωμένου κυκλώματος εξωτερικής μονάδας (για σέρβις)	Ολική διακοπή
L20	☉ ○ ○		SIM	Κεντρικός έλεγχος κάρτας δικτύου	Πρόβλημα επικοινωνίας LAN	Ρύθμιση διεύθυνσης, τηλεχειριστήριο κεντρικού ελέγχου, κάρτα δικτύου --- Διπλή διεύθυνση στον κεντρικό έλεγχο επικοινωνιών	Αυτοεπιαναφορά
L29	☉ ○ ○		SIM	Εξωτερική	Πρόβλημα άλλης εξωτερικής μονάδας	Πρόβλημα άλλης εξωτερικής μονάδας 1) Πρόβλημα επικοινωνίας ανάμεσα σε IPU MCU και CDB MCU 2) Ανιχνεύθηκε αφύσικη θερμοκρασία από τον αισθητήρα θερμοκρασίας του απαγωγού θερμότητας στο IGBT.	Ολική διακοπή

Οθόνη ενσωματωτού τηλεχειριστηρίου	Ασύρματο τηλεχειριστήριο Ένδειξη συγκροτήματος αισθητήρων του δέκτη		Κύρια ελαττωματικά εξαρτήματα	Συσκευή κρίσης	Εξαρτήματα προς έλεγχο/περιγραφή προβλήματος	Κατάσταση κλιματιστικού
	Ένδειξη	Λειτουργία Χρονοδιακόπτη Έτοιμο GR GR OR				
L30	☉ ○ ☉	SIM	Αφύσικη εξωτερική είσοδος στην εσωτερική μονάδα (αλληλοσύνδεση)	Εσωτερική	Εξωτερικές συσκευές, πλακέτα τυπωμένου κυκλώματος εξωτερικής μονάδας --- Αφύσικη διακοπή εξαιτίας λανθασμένης εξωτερικής εισόδου στο CN80	Ολική διακοπή
L31	☉ ○ ☉	SIM	Πρόβλημα ακολουθίας φάσεων κλπ.	Εξωτερική	Ακολουθία παροχής φάσης ισχύος, πλακέτα τυπωμένου κυκλώματος εξωτερικής μονάδας --- Αφύσικη ακολουθία φάσεων της τριφασικής παροχής ισχύος	Συνέχιση λειτουργίας (θερμοστάτης απενεργοποιημένος - OFF)
P01	● ☉ ☉	ALT	Πρόβλημα ανεμιστήρα εσωτερικής μονάδας	Εσωτερική	Κινητήρας εσωτερικού ανεμιστήρα, εσωτερική πλακέτα τυπωμένου κυκλώματος --- Ανιχνεύθηκε πρόβλημα ανεμιστήρα εσωτερικού AC (θερμικό πηνίο κινητήρα ανεμιστήρα ενεργοποιημένο).	Ολική διακοπή
P03	☉ ● ☉	ALT	Πρόβλημα θερμοκρασίας εκροής εξωτερικής μονάδας	Εξωτερική	Ανιχνεύθηκε πρόβλημα στο χειριστήριο απελευθέρωσης θερμοκρασίας εκροής.	Ολική διακοπή
P04	☉ ● ☉	ALT	Πρόβλημα συστήματος υψηλής πίεσης εξωτερικής μονάδας	Εξωτερική	Διακόπτης υψηλής πίεσης --- Το IOL ενεργοποιήθηκε ή ανιχνεύθηκε πρόβλημα στο χειριστήριο απελευθέρωσης υψηλής πίεσης χρησιμοποιώντας το TE.	Ολική διακοπή
P05	☉ ● ☉	ALT	Ανιχνεύθηκε ανοιχτή φάση	Εξωτερική	Το καλώδιο τροφοδοσίας πιθανόν να μην έχει συνδεθεί σωστά. Ελέγξτε για ανοιχτές φάσεις και τάσεις στην παροχή ισχύος.	Ολική διακοπή
P07	☉ ● ☉	ALT	Υπερθέρμανση αποδέκτη θερμότητας	Εξωτερική	Ανιχνεύθηκε αφύσικη θερμοκρασία από τον αισθητήρα θερμοκρασίας στον απαγωγό θερμότητας IGBT.	Ολική διακοπή
P10	● ☉ ☉	ALT	Ανιχνεύθηκε υπερχειλίση νερού στην εσωτερική μονάδα	Εσωτερική	Σωλήνας αποστράγγισης, φραγμός αποστράγγισης, κύκλωμα διακόπτη φλωτέρ, εσωτερική πλακέτα τυπωμένου κυκλώματος --- Βλάβη στην αποστράγγιση ή ενεργοποιήθηκε ο διακόπτης φλωτέρ.	Ολική διακοπή
P12	● ☉ ☉	ALT	Το πρόβλημα του ανεμιστήρα της εσωτερικής μονάδας	Εσωτερική	Ανιχνεύθηκε αντικανονική λειτουργία του μοτέρ ανεμιστήρα εσωτερικής μονάδας, πλακέτας τυπωμένου κυκλώματος εσωτερικής μονάδας ή ανεμιστήρα DC εσωτερικής μονάδας (υπερένταση ρεύματος ή κλειδωμά κλπ.).	Ολική διακοπή
P15	☉ ● ☉	ALT	Ανιχνεύθηκε διαρροή αερίου	Εξωτερική	Πιθανόν να υπάρχει διαρροή αερίου από σωλήνα ή τμήμα σύνδεσης. Ελέγξτε για διαρροή αερίου.	Ολική διακοπή
P19	☉ ● ☉	ALT	Πρόβλημα βαλβίδας 4-θέσεων	Εξωτερική (Εσωτερική)	Βαλβίδα 4 θέσεων, αισθητήρες εσωτερικής θερμοκρασίας (TC/TC1) --- Ανιχνεύθηκε πρόβλημα εξαιτίας πτώσης θερμοκρασίας στον αισθητήρα του εναλλάκτη θερμότητας της εσωτερικής μονάδας κατά τη θέρμανση.	Αυτοεπαναφορά (Αυτοεπαναφορά)
P20	☉ ● ☉	ALT	Προστατευτική λειτουργία με υψηλή πίεση	Εξωτερική	Προστασία από υψηλή πίεση	Ολική διακοπή
P22	☉ ● ☉	ALT	Πρόβλημα ανεμιστήρα εξωτερικής μονάδας	Εξωτερική	Κινητήρας ανεμιστήρα εξωτερικής μονάδας, πλακέτα τυπωμένου κυκλώματος εξωτερικής μονάδας --- Ανιχνεύθηκε πρόβλημα (υπερβολική ένταση ρεύματος, κλειδωμά κλπ.) στο κύκλωμα κίνησης του ανεμιστήρα εξωτερικής μονάδας.	Ολική διακοπή
P26	☉ ● ☉	ALT	Ενεργοποιήθηκε ο αναστροφέας Idc της εξωτερικής μονάδας	Εξωτερική	IGBT, πλακέτα τυπωμένου κυκλώματος εξωτερικής μονάδας, καλωδίωση αναστροφέα, συμπίεστής --- Ενεργοποιήθηκε η προστασία από βραχυκύκλωμα για τις συσκευές στο κύκλωμα κίνησης του συμπίεστή (G-Tr/IGBT).	Ολική διακοπή
P29	☉ ● ☉	ALT	Πρόβλημα θέσης εξωτερικής μονάδας	Εξωτερική	Πλακέτα τυπωμένου κυκλώματος εξωτερικής μονάδας, διακόπτης υψηλής πίεσης --- Ανιχνεύθηκε πρόβλημα θέσης κινητήρα συμπίεστη.	Ολική διακοπή
P31	☉ ● ☉	ALT	Άλλο πρόβλημα εσωτερικής μονάδας	Εσωτερική	Κάποια άλλη εσωτερική μονάδα στην ομάδα προκαλεί το συναγερμό. Θέσεις ελέγχου συναγερμού E03/L07/L03/L08 και περιγραφή προβλήματος	Ολική διακοπή Αυτοεπαναφορά

○ : Φωτισμός ☉ : Αναβοσβήνει ● : OFF

★ : Το κλιματιστικό μηχάνημα εισέρχεται αυτόματα σε θέση λειτουργίας αυτόματης διευθυνσιοδότησης.

ALT: Όταν αναβοσβήνουν δύο LED, αναβοσβήνουν εναλλάξ. SIM: Όταν αναβοσβήνουν δύο LED, αναβοσβήνουν συγχρονισμένα.

Ένδειξη δέκτη OR: Πορτοκαλί GR: Πράσινο

# **Toshiba Carrier Corporation**

**336 TADEHARA, FUJI-SHI, SHIZUOKA-KEN 416-8521 JAPAN**

**EB99847701  
(DH91308201)**